

НАЦІОНАЛЬНА АКАДЕМІЯ ПЕДАГОГІЧНИХ НАУК УКРАЇНИ
ІНСТИТУТ ОБДАРОВАНОЇ ДИТИНИ

М. Ю. Мельник, Н. А. Бельська

ПСИХОЛОГІЧНА ДІАГНОСТИКА ОБДАРОВАНОСТІ УЧНІВ

Методичні рекомендації

Київ
2023

УДК 159.928.22
П 86

DOI <https://doi.org/10.35668/978-617-7734-39-9>

*Рекомендовано до оприлюднення Вченою радою Інституту
обдарованої дитини НАПН України
(протокол № 11 від 13 грудня 2023 р.)*

Рецензенти:

Зазимко О. В. – кандидатка психологічних наук, провідна наукова співробітниця Інституту психології імені Г. С. Костюка НАПН України

Андросович К. А. – докторка психологічних наук, старша дослідниця, завідувачка кафедри психології та суспільно-гуманітарних наук ЗВО «Міжнародний науково-технічний університет ім. академіка Юрія Бугая»

П 86 **Психологічна** діагностика обдарованості учнів : методичні рекомендації / М. Ю. Мельник, Н. А. Бельська. – Київ : Інститут обдарованої дитини НАПН України, 2023. – 246 с.

ISBN 978-617-7734-39-9

У методичних рекомендаціях висвітлено підходи до оцінки обдарованості особистості та методи діагностики обдарованості. Представлено стандартизовані методики ідентифікації інтелектуальної, творчої, комунікативної обдарованості та методики діагностики чинників розвитку обдарованості особистості, описано процедуру тестування й алгоритм обробки емпіричних даних. Представлено загально-статистичні та нормативні показники методик. Нормативні дані сформовані на сучасній українській вибірці.

Методичні рекомендації адресовано практичним психологам, педагогам, працівникам освітніх закладів, які працюють з обдарованими дітьми та молоддю, а також науковим працівникам, аспірантам, студентам і викладачам психолого-педагогічних дисциплін.

© Мельник М. Ю., Бельська Н. А., 2023

ISBN 978-617-7734-39-9

© Інститут обдарованої дитини НАПН України, 2023

ЗМІСТ

Вступ	4
Інтелектуальна обдарованість	7
Тест структури інтелекту Р. Амтхауера (ТСІ)	14
Тест розумового розвитку для абітурієнтів і старшокласників (АСТРР)	71
Творча обдарованість	117
Тест-опитувальник творчих характеристик поведінки Ф. Вільямса (у модифікації Н. Бельської)	126
Тестова шкала емоційного забезпечення творчого потенціалу (на основі модифікованого тесту емоційної спрямованості Б. Додонова)	133
Тестова шкала для вимірювання індивідуально-типологічного забезпечення творчого потенціалу (на основі методики визначення типу особистості Олдхема–Моріса)	138
Анкета визначення естетичного сприйняття	143
Методика діагностики вербальної креативності С. Медніка	147
Комунікативна обдарованість	159
Опитувальник діагностики комунікативної обдарованості	165
Методика дослідження комунікативних установок (МДКУ)	180
Діагностика чинників розвитку обдарованості особистості	198
Методика «Особистісні фактори обдарованості»	205
Тест мотиваційних станів М. Аптера	219
Тест ціннісного забезпечення творчого профілю особистості (на основі тесту життєвих орієнтацій М. Рокича)	226
Шкала для діагностики п'яти великих особистісних факторів	236
Список використаних джерел	242

ВСТУП

Успішна реалізація інтелектуально-творчого потенціалу обдарованої особистості нині є одним з основних ресурсів соціального й економічного розвитку держави. Відтак актуальною є оптимізація освітнього процесу, що спрямована на впровадження психолого-педагогічного супроводу розвитку обдарованості. Причому особливої значущості набуває вчасна ідентифікація обдарованої особистості.

В Україні на законодавчому рівні унормовано створення та реалізацію індивідуальної освітньої траєкторії, індивідуальної програми розвитку, індивідуального навчального плану, що враховують здібності здобувачів освіти, їхні інтереси, потреби, мотивацію, можливості та досвід [11; 12; 15]. Окрім того, у Законі України «Про освіту» від 5 вересня 2017 р. № 2145-VIII [11] акцентовано на необхідності розбудови спеціалізованої освіти для обдарованих дітей, виокремлюючи наукове спрямування освітніх програм на загальноосвітньому та профільному рівнях тощо. Реалізація зазначеного можлива за умови здійснення ідентифікації обдарованості та моніторингу розвитку обдарованих здобувачів освіти задля виявлення чинників, що стимулюють або гальмують реалізацію їх потенціалу.

Психологічна діагностика обдарованості учнів сприяє персоналізації освітнього процесу, дозволяючи педагогічним працівникам з'ясувати потреби та особливості кожного здобувача освіти та здійснювати відповідний педагогічний супровід. Зауважимо, що процес ідентифікації та розвитку обдарованих учнів може стати прикладом для інших здобувачів освіти та педагогічних працівників, а налагодження взаємодії учнівського загалу з обдарованими учнями в умовах закладу освіти може надихнути інших на досягнення і впровадження творчих ідей у навчальному процесі.

Ідентифікація обдарованих учнів допомагає виявити талановитих і здібних дітей, які можуть мати значний потенціал у різних сферах суспільного виробництва, науки, мистецтва, техніки тощо. Забезпечення адекватного навчання та розвитку для такої категорії здобувачів освіти дає змогу максимізувати їхній вклад у суспільство та економіку. Немає сумнівів у тому, що розвиток обдарованих дітей і молоді сприяє підвищенню національної конкурентоспроможності в умовах швидкого технологічного прогресу, адже обдаровані учні можуть стати майбутніми лідерами та підтримувати високий рівень інновацій у різних галузях.

Загалом успішна ідентифікація обдарованості є головною умовою розвитку та становлення обдарованої особистості. Така робота має здійснюватися з урахуванням особливостей, що притамані обдарованим у тій чи іншій сфері. Так, обдарованість може проявлятися в одній або декількох сферах (наприклад, інтелектуальна, творча, мистецька, лідерська) чи в певній академічній галузі (зокрема, мова, математика чи наука). Окрім того, в освітньому процесі важливо з'ясувати чинники, що стимулюють (або ж, навпаки, гальмують) реалізацію потенціалу того чи іншого виду обдарованості учнів.

Попри досягнуту останнім часом у середовищі дослідників однакостайність щодо розуміння феномену обдарованості як складного поєднання когнітивних, афективних, особистісних та інших характеристик людини, досліджень, здобутки яких надають можливість систематизувати ці та інші структурно-функціональні складники і чинники обдарованості, а також виявити значущі з погляду діагностичної практики взаємозв'язки між ними і розробити на цій основі валідні та надійні моделі системної комплексної діагностики обдарованості недостатньо. Водночас у позиціях дослідників продовжують зберігатися розходження, що стосуються ефективності різних діагностичних форм, критеріїв оцінки обдарованості, а також чинників, які зумовлюють групові, типологічні та індивідуальні особливості розвитку обдарованості і чинять, як наслідок, стимулювальний або гальмівний впливи на реалізацію потенціалу обдарованих осіб, серед яких статус особливої суспільної значущості мають обдаровані діти різних вікових категорій.

Однією з найбільш складних для розв'язання є проблема розроблення і застосування холістичного підходу до психологічної діагностики феномена обдарованості та обдарованої людини. Успішні, бодай часткові, спроби її розв'язання містять потенціал створення передумов і можливостей для поступового переходу в діагностичній роботі від процедур оцінювання окремих характеристик обдарованого індивіда до його ідентифікації як цілісного феномена, зміст вектора розвитку якого становлять процеси самовираження та самоздійснення.

Представлені в методичних рекомендаціях діагностичні методики дозволяють здійснювати комплексну оцінку здібностей та обдарувань здобувачів освіти, що сприятиме вдосконаленню психолого-педагогічної підтримки обдарованих учнів в освітньому процесі, забезпечуючи працівників закладів освіти необхідною інформацією для побудови індивідуальних траєкторій розвитку обдарованої особистості

Усі представлені в методичних рекомендаціях діагностичні методики було стандартизовано. Нормативні дані сформовані на сучасній українській вибірці.

ІНТЕЛЕКТУАЛЬНА ОБДАРОВАНІСТЬ

Інтелектуальну обдарованість трактують як високий рівень інтелектуальних здібностей, який перевищує середні показники вікової групи. Водночас це комплексна характеристика, яка охоплює когнітивні, пізнавальні та, певною мірою, творчі сфери. Інтелектуальна обдарованість проявляється у швидкості сприйняття і обробки інформації, розвинених аналітичних навичках, гнучкості мислення, схильності до ефективних рішень в умовах браку часу та інформації. Інтелектуально обдаровані учні швидко засвоюють нові знання та навички і легко адаптуються до складних навчальних завдань, проявляють високий рівень незалежності в мисленні та прийнятті рішень, часто проявляють різноспрямовані інтереси і мають потребу в постійному пізнанні нового. Окрім того, обдаровані зазвичай демонструють високий рівень самоорганізації та самодисципліни, що сприяє їхнім успіхам у навчанні та професійній діяльності.

Необхідно зауважити, що більшість дослідників неординарно високі кількісні показники результатів діагностики інтелекту (такі, що дорівнюють або перевищують 2σ) трактують як можливу інтелектуальну та суміжні види обдарованості (технічну, лінгвістичну тощо).

Дослідженнями, здійсненими Інститутом обдарованої дитини НАПН України, встановлено, що інтелектуально обдарованим здобувачам освіти притаманні розумова самостійність, підвищена критичність мислення, здатність самостійно виходити на глобальне, філософське осмислення складних інтелектуальних проблем, нонконформізм, протистояння авторитетам у разі впевненості у своїй правоті, підвищений раціоналізм, самодостатність, емоційна зрілість. Окрім того, інтелектуально обдаровані учні характеризуються схильністю до переживання самотності, запереченням альтруїстичних і підприємницьких цінностей; такі учні інтуїтивно-логічні, винахідливі та, зазвичай, є перфекціоністами. Також було встановлено, що

інтелектуально обдаровані здобувачі освіти демонструють достовірно більш високу надситуативну активність. Таким учням притаманні: відкритість досвіду, допитливість, готовність до експериментування, висока пізнавальна активність, інтерес насамперед до складних завдань та захопленість при їх вирішенні. Вони мають розвинені навички саморегуляції та самодисципліни, що сприяє високій ефективності (результативності) у будь-якій діяльності. Також їм властива адекватна самооцінка, вони рішучі, ініціативні, наполегливі в досягненні мети [16].

Важливо зазначити, що інтелектуальна обдарованість може проявлятися по-різному в різних людей та охоплює різні сфери, як то математика, література чи музика. Саме тому врахування індивідуальності кожного обдарованого учня в освітньому процесі закладу освіти є важливим аспектом їх ідентифікації та розвитку.

Утім, рівень інтелекту є лише одним з аспектів людської розумової діяльності і не визначає повністю інтелектуальний потенціал або успіх у житті. Інтелектуальні здібності можуть бути різноманітними, і кожна людина має свої унікальні сильні сторони та можливості для розвитку. Окрім того, інтелект – це динамічна характеристика, яка може змінюватися з часом і цілеспрямованими зусиллями суб'єкта. Варто зауважити, що інтелектуальна обдарованість може проявитися досить пізно, і серед інтелектуально обдарованих особистостей нерідко зустрічаються ті, хто не демонстрував високих здібностей у дитинстві.

Означене важливо враховувати під час оцінювання рівня інтелекту – воно має бути здійснене з урахуванням індивідуальних особливостей і контексту, а учасники тестування повинні бути вмотивовані на роботу.

Діагностика інтелектуальної обдарованості в освітньому процесі не лише забезпечує рівні можливості для розвитку здібностей та обдарувань здобувачів освіти, а і надає практичному психологу і педагогічним працівникам необхідну інформацію для диференціації та індивідуалізації навчання.

Наголосимо, що ефективність ідентифікації інтелектуально обдарованих учнів залежить від валідності та надійності методів діагностики, що використовуються, а також від кваліфікованості експерта, який проводить діагностику. Нижче представлено діагностичні методики, які

можуть бути використані для ідентифікації інтелектуально обдарованих здобувачів освіти: тест структури інтелекту Р. Амтхауера та тест розумового розвитку для абітурієнтів і старшокласників. Діагностичні методики було стандартизовано, а нормативні дані сформовані на сучасній українській вибірці.

Тест структури інтелекту Р. Амтхауера (ТСІ) є одним із найпоширеніших і часто використовуваних інструментів для вимірювання рівня інтелектуального розвитку осіб віком 12–60 років. Тест містить завдання різної складності, від простіших до більш складних, що дає змогу охопити різні аспекти інтелекту та виміряти його на різних рівнях. ТСІ оцінює різні аспекти інтелекту, такі як математичний, вербальний, просторовий, що дозволяє отримати комплексну оцінку рівня інтелектуальних здібностей особистості. Варто також зауважити, що тест структури інтелекту Р. Амтхауера може використовуватися не лише для визначення рівня інтелекту, а і для виявлення сильних і слабких сторін особистості, що допомагає визначити напрями розвитку та покращення інтелектуальних здібностей. Час виконання тесту в групі – 90 хв. Необхідно зауважити, що тест можна використовувати в індивідуальному варіанті з меншими затратами часу.

Для стандартизації ТСІ було залучено 1290 осіб віком від 13 до 50 років, із них 46,6 % хлопців (чоловіків) і 53,4 % дівчат (жінок).

Україномовна версія ТСІ ґрунтується на німецькій версії «IST 2000 R» [19] з урахуванням англійської версії (English Version of the Intelligenz-Struktur-Test 2000 R) [20] цього тесту.

Оцінка надійності для всіх груп субтестів і загального показника інтелекту ($N = 1290$) здійснювалася за шкалою Альфа Кронбаха і Коефіцієнтом половинного розщеплення Спірмана–Брауна (*табл. 1.1*).

Тест розумового розвитку для абітурієнтів і старшокласників (АСТРР), на відміну від ТСІ, вимірює знання та глибину розуміння основного змісту навчальних предметів сучасної школи (насамперед суспільно-гуманітарного (СГ), природознавчого (П), фізико-математичного (ФМ) циклу предметів, а також загальну ерудицію). Для стандартизації АСТРР було залучено 288 осіб віком від 15 до 17 років, з них 115 хлопців і 182 дівчат (10–11 класи).

Таблиця 1.1

Оцінка надійності субтестів ТСІ

Шкали	Оцінки надійності	
	Альфа Кронбаха	Коефіцієнт половинного розщеплення Спірмана-Брауна
Вербальний інтелект	0,67	0,63
Математичний інтелект	0,82	0,8
Просторовий інтелект	0,7	0,68
Загальний показник інтелекту	0,83	0,79

Емпірична валідність тесту перевірялася на вибірці членів – учасників конкурсу-захисту науково-дослідницьких і творчих робіт Малої академії наук (МАН) України. На її користь свідчить позитивна кореляція між середнім балом їхньої академічної успішності в школі (ліцеї, гімназії) та показником IQ (за АСТРП) у нашому дослідженні (табл. 1.2). Це підтверджує діагностичні можливості цього тесту.

Таблиця 1.2

Кореляції академічної успішності та показником IQ (за АСТРП)

Показники		Середній бал	IQ (АСТРП)
Середній бал	Кореляція Пірсона	1	0,316**
	знач. (двостороння)		0,000
	N	288	265
IQ (АСТРП)	Кореляція Пірсона	0,316**	1
	знач. (двостороння)	0,000	0,000
	N	288	265

Примітка: **. Кореляція значуща на рівні 0,01 (двостороння).

Додатково емпірична та конвергентна валідність тесту перевірялася за допомогою *t*-критерію Стьюдента. Для цього досліджувалися результати тесту учасників конкурсу з різних відділень МАН України – окремо за циклами суспільно-гуманітарних, природознавчих і фізико-математичних дисциплін. Результати дослідження середньої успішності виконан-

ня завдань АСТРР, що відображає ступінь засвоєння знань дисциплін суспільно-гуманітарного, природознавчого та фізико-математичного циклів, представлено в таблиці 1.3.

Таблиця 1.3

Середня успішність в завданнях АСТРР за циклами дисциплін

Відділення МАН		Середня успішність в завданнях АСТРР, (у сирих балах):		
		Суспільно-гуманітарні дисципліни*	Природознавчі дисципліни	Точні дисципліни
Гуманітарних наук	Літературознавство, фольклористика; мовознавство; історія; філософія і суспільствознавство	58,04**	53,1	51,67
Природознавчих наук	Екологія та аграрні науки; науки про Землю; хімія та біологія	51,86	58,22	52,93
Точних наук	Математика; фізика та астрономія; технічні науки; комп'ютерні науки	41,76	42,9	43,18

Примітка: *суспільно-гуманітарні дисципліни (література, рідна та іноземні мови, історія, суспільствознавство); природознавчі дисципліни (біологія, хімія, географія); точні дисципліни (алгебра, геометрія, фізика, інформатика).

**Жирним шрифтом виділено результати рівня значущості $p = 0,01$ і менше. Жирним курсивом відмічено результат, який не виявився статистично достовірним.

Наведені дані дають змогу підтвердити валідність тесту: учасники конкурсу-захисту МАН України, члени його різних відділень – демонструють різну успішність у виконанні завдань АСТРР, а саме: учасники конкурсу, які захищали роботи на відділеннях МАН України гуманітарного і природознавчого напрямів, демонстрували значимо більш високу успішність у результатах відповідних завдань тесту (АСТРР),

аніж учасники інших відділень. Варто зауважити перспективу подальших досліджень, зокрема для відділення точних наук представлені результати потребують підтвердження (через малу вибірку представників ($N = 41$)).

Таким чином, АСТРР дає змогу не лише вивчити рівень інтелектуального розвитку, а й оцінити загальний рівень опанування базових дисциплін, що може бути корисним під час підготовки до складання зовнішнього незалежного оцінювання (ЗНО) чи національного мультипредметного тесту (НМТ). Тест, як і ТСІ, передбачає виконання завдань за обмежений для досліджуваних час. Виконання АСТРР передбачено як в групі, так і індивідуально. Важливо зауважити: методику можна використовувати лише в старших класах школи (зокрема, 11-й клас та другий семестр 10-го класу). Загалом тест розумового розвитку для абітурієнтів і старшокласників доцільно використовувати для визначення ступеня підготовленості здобувачів освіти до вступу до вищої школи (складання ЗНО чи НМТ), розв'язання завдань профорієнтації, а також виявлення інтелектуально-академічної обдарованості. Варто зазначити, що проведення АСТРР надає можливість простежити успішність, зокрема в опануванні суспільно-гуманітарного, природознавчого та фізико-математичного циклів базових шкільних дисциплін і, за потреби, передбачити спеціальні заходи та напрями усунення помічених освітніх втрат.

Загалом *тест структури інтелекту Р. Амтхауера (ТСІ)* та *тест розумового розвитку для абітурієнтів і старшокласників (АСТРР)* є інструментами, що дають змогу отримати комплексну та об'єктивну оцінку інтелекту, і використовуються як у наукових, так і в практичних цілях, зокрема в освіті та психологічній практиці. Однак, як і будь-який інструмент тестування, результати згаданих діагностичних методик варто розглядати в контексті інших даних і враховувати індивідуальні особливості досліджуваного.

Зауважимо, що Інститутом обдарованої дитини НАПН України реалізується проект «Тестотека», де, за умови попередньої реєстрації, здобувачі освіти мають можливість пройти діагностику інтелектуальної обдарованості (детальніше: <https://iod.gov.ua/ua/testoteka>).

Важливо зазначити, що діагностика інтелектуальної обдарованості має відбуватися з дотриманням етичних стандартів, з урахуванням

конфіденційності та добровільності участі. Учасники тестування мають бути **вмотивовані** на роботу і мати можливість якісно її виконати (наприклад, проведення тестування після напруженого шкільного дня покаже значимо гірші результати в порівнянні з тестуванням, коли учні відпочили і налаштовані на роботу). Використання цих принципів допомагає забезпечити якісну та об'єктивну діагностику інтелектуальної обдарованості, що дає змогу більш точно виявляти потенціал учнів і розробляти індивідуальні підходи до розвитку їх здібностей та обдарувань.

ТЕСТ СТРУКТУРИ ІНТЕЛЕКТУ Р. АМТХАУЕРА (ТСІ)

Інструкція. Запропонований Вам тест складається з різноманітних завдань із різних сфер. Розв'язання цих задач потребує логічних міркувань і набутих знань.

Тест складається з 9 субтестів по 20 завдань у кожному.

Завдання будуть поступово ускладнюються. Тобто на початку кожного субтесту пропонуються завдання відносно легкі, а потім вони стають складнішими.

На виконання субтестів дається обмежена кількість часу, про який Вас буде інформувати експериментатор. Тому завдання необхідно виконувати у швидкому темпі.

Субтести створено таким чином, що більшість людей на всі завдання не можуть дати правильні відповіді. Проте всі, хто проходять тест, мають різні сильні та слабкі сторони, тому певні субтести вони виконують краще, а деякі – гірше. У зв'язку з цим, якщо певне завдання викликає у Вас труднощі, то Ви можете перейти до наступного завдання, а потім повернутися до нього пізніше.

Інструкції до кожного субтесту надані на сторінці перед самим субтестом. Також в інструкції Ви знайдете приклади виконання завдань.

Ви отримали окремо стимульний матеріал із завданнями і бланки для відповідей, де Ви можете відмічати правильні варіанти. Велике прохання залишити чистими (без поміток) сторінки зі стимульним матеріалом.

Якщо у Вас виникли запитання, поставте їх перед виконанням тесту. Після того, як тестування буде розпочато, запитання можна ставити лише в крайньому разі. Для цього підніміть руку, щоб експериментатор підійшов до Вас.

Перш ніж розпочати роботу над тестом, заповніть свої дані в бланках відповідей: дата, ПІП, вік, стать.

УВАГА!

*Будь ласка, дочекайтеся сигналу для початку роботи над завданням!
Починати та закінчувати роботу з кожним субтестом Ви будете за
сигналом експериментатора!*

=====

СУБТЕСТ 1

Перший блок завдань складається з 20-ти речень, у кожному з яких не вистачає слова чи словосполучення. Тому Ви маєте обрати слово з п'яти можливих варіантів відповідей, яке доповнює речення вірно.

Приклад 1

Кролик найбільше схожий на ... ?

- а) kota б) білку с) зайця д) лисицю е) їжака

У цьому завданні правильною відповіддю є с) «зайця».

Приклад 2

Почуттям, протилежним до надії, є ... ?

- а) горе б) відчай с) страждання д) кохання е) незалежність

У цьому випадку необхідно відмітити на бланку варіант б), оскільки правильною відповіддю є «відчай».

У кожному конкретному випадку існує лише один правильний варіант рішення. Букву, що позначає цю правильну відповідь, необхідно відмітити в бланку відповідей. Якщо Ви помилилися та відмітили в бланку не ту букву, то перекресліть її та напишіть поруч вірну. Обведіть вірну відповідь у коло.

На виконання цього субтесту відводиться 6 хв. Про початок і завершення тестування Вас проінформує експериментатор.

Завдання 1–20

1. Взуття завжди має ... ?
а) шкіру б) шнурки с) підошви d) устілки е) підбори
2. У кожній газеті присутні ... ?
а) фотографії б) заголовки с) об'яви d) кросворд е) реклама
3. У віслюка завжди є ... ?
а) хлів б) підкова с) зброя d) копита е) грива
4. Ртуть – це ... ?
а) метал б) мінерал с) розчин d) суміш е) сплав
5. Керування автомобілем насамперед потребує ... ?
а) майстерності б) досвіду с) витримки d) сили е) уважності
6. Для виконання будь-якої роботи потрібно мати ... ?
а) амбіційність б) ціль с) керівника d) інструмент е) інтелект
7. Спортивний кубок завжди ... ?
а) сувенір б) важкий с) коштовний d) визнання е) позолочений
8. Той, хто тренується ... ?
а) плаває б) виконує вправи с) стрибає d) перемагає е) займається гімнастикою
9. Батьки ... більш досвідчені, ніж їхні діти?
а) завжди б) зазвичай с) багато d) рідко е) принципово
10. Найменше часу людина може обійтися без ... ?
а) води б) їжі с) ходьби d) спілкування е) сну
11. Поглиблюють свої знання ті, хто ... ?
а) займаються б) читають с) тренуються d) навчаються е) відвідують лекції
12. Протилежним за змістом слову «втішати» є ... ?
а) розчаровувати б) співпереживати с) засмучувати d) дратувати е) пригнічувати
13. Для того щоб писати насамперед необхідно мати ... ?
а) папір б) комп'ютер с) літери d) завдання е) тему
14. Годинник не може працювати без ... ?
а) батарейок б) корпусу с) цифр d) енергії е) стрілок

15. Отрута завжди ... ?
а) смертельна б) несмачна с) не перетравлюється d) діє раптово е) паралізує
16. У кожній річці / у кожній річці є ... ?
а) риба б) мости с) кораблі d) ухил е) пороги
17. Щоб співати, важливіше за все наявність ... ?
а) таланту б) повітря с) слуху d) пісні е) настрою
18. Щоб говорити басом, потрібно ... ?
а) почуття б) зусилля с) натхнення d) зосередженість е) тренування.
19. У багаття завжди є ... ?
а) дрова б) вугілля с) тепло d) попіл е) полум'я
20. Кожна гора має ... ?
а) дерева б) стежки с) каміння d) пік е) породу
- =====

СУБТЕСТ 2

У кожному завданні Вам буде запропоновано три слова. Перше та друге слово пов'язані між собою певним змістом. Подібний зміст пов'язує третє слово з одним з п'яти слів, що запропоновані на вибір. Це слово Вам необхідно знайти.

Приклад 1

ліс : дерева = галявина : ?

- а) трава б) сіно с) корм д) зелень е) пасовище

У цьому випадку у Вашому бланку відповідей буде відмічено варіант а), оскільки правильною відповіддю буде «трава».

Приклад 2

Темний : світлий = мокрий : ?

- а) дощ б) день с) вологий д) вітер е) сухий

Оскільки «темний» є протилежністю до слова «світлий», необхідно також знайти протилежність до слова «мокрый». Тут правильною відповіддю буде – е) «сухий».

Якщо Ви помилились і відмітили в бланку не ту букву, то перекресліть її та напишіть поруч вірну. Обведіть вірну відповідь у коло.

На виконання цього субтесту відводиться 7 хв. Про початок і завершення тестування Вас проінформує експериментатор.

Завдання 21–40

21. маленький : великий = короткий : ?
а) довгий б) далекий с) широкий d) безмежний e) вузький
22. обережність : безпека = ризик : ?
а) аварія б) небезпека с) швидкість d) втрата e) змагання
23. дихати : легені = пітніти : ?
а) сонце б) зусилля с) пори d) піт e) температура
24. сходи : драбина = дім : ?
а) ліфт б) двір с) дах d) намет e) стіна
25. довіра : експерт = невпевненість : ?
а) досвід б) помилка с) початківець d) нероба e) розумник
26. грам : вага = година : ?
а) хвилина б) перерва с) годинник d) дні e) час
27. молоко : об'єм = сіль : ?
а) мінерал б) приправа с) кухня d) кристал e) вага
28. людина : мозок = місто : ?
а) центр міста б) адміністрація с) базар d) майдан e) мер
29. вода : ерозія = вік : ?
а) життя б) здоров'я с) молодість d) зморшки e) сила
30. альбом : фотокартки = газета : ?
а) папір б) новини с) статті d) заголовки e) оголошення
31. механізм : рослина = автомобіль : ?
а) дуб б) літак с) птах d) віз e) їжак
32. хронічний : гострий = постійний : ?
а) стабільний б) частий с) тимчасовий d) безперервний
e) затяжний
33. атеїст : релігія = пацифіст : ?
а) війна б) гуманізм с) мир d) життя e) церква
34. сміливий : безрозсудний = щедрий : ?
а) великодушний б) марнотратний с) скупий
d) егоїстичний e) дріб'язковий
35. нерв : дріт = зіниця : ?

- a) випромінювання b) око c) зір d) світло e) отвір
36. дієта : вага = ліки : ?
a) здоров'я b) аптека c) біль d) загосння e) призначення
37. колекція : накопичення = книга : ?
a) папір b) створення c) автор d) стиль e) правопис
38. радість : успіх = втома : ?
a) сон b) відпочинок c) натхнення d) робота e) перерва
39. лід : залізо = вода : ?
a) дощ b) ртуть c) метал d) трубопровід e) іржа
40. дім : сходи = річка : ?
a) береги b) міст c) шлюз d) вода e) паром
- =====

СУБТЕСТ 3

Вам буде запропоновано 6 слів, з-поміж яких 2 слова пов'язані загальним поняттям. Вашим завданням буде знайти ці два слова та відмітити відповіді в бланку.

Приклад 1

а) ніж б) масло с) газета d) хліб е) сигара f) браслет
Так, б) масло та d) хліб – вірні відповіді, тому що їх можна об'єднати одним загальним поняттям – «продукти». Тому в бланку відповідей у прикладі субтеста 3 відмічені варіанти б) та d).

Приклад 2

а) трава б) жито с) пиріг d) борошно е) пшениця f) дерево
У цьому прикладі вірними відповідями є б) та е), тому що жито та пшениця об'єднуються загальним поняттям – злаки.

Таким чином, у кожному завданні необхідно відмічати 2 варіанти відповідей. Зверніть увагу, що в цьому завданні необхідно виділяти не просто пов'язані один з одним слова, а поняття одного порядку. Одне з обраних понять не має вмещати в себе інше чи бути його частиною. Інакше кажучи, обрані поняття мають бути рівнозначними. Завжди шукайте найбільш явну схожість.

Якщо Ви помилилися і відмітили в бланку не ту літеру, то перекресліть її та напишіть поруч вірну. Обведіть вірну відповідь у коло.

На виконання цього субтесту відводиться 8 хв. Про початок і закінчення тестування Вас проінформує експериментатор.

Завдання 41–60

41. а) квартира б) вулиця с) сад d) офіс e) приватний будинок
f) кафе
 42. а) корінь б) дуб с) троянда d) ліс e) листя f) тюльпан
 43. а) дельфін б) корабель с) кит d) океан e) водорості f) медуза
 44. а) майстерня б) стадіон с) супермаркет d) ресторан e) школа
f) ательє
 45. а) автомобіль б) фініш с) асфальт d) старт e) шини f) траса
 46. а) помада б) золото с) настінний годинник d) сережка
e) браслет f) маятник
 47. а) електричний б) рідкий с) вогняний d) газоподібний e) пінний
f) стабільний
 48. а) веслування б) футбол с) теніс d) метання списа
e) альпінізм f) верхова їзда
 49. а) аеропорт б) валіза с) стюардеса d) літак e) квиток f) потяг
 50. а) кришка б) пиво с) глечик d) таверна e) хміль f) молоко
 51. а) панчоха б) кишеньковий годинник с) шапка d) зима
e) автомобіль f) лід
 52. а) бляшанка б) гудзик с) вузол d) пробка e) кришка f) колесо
 53. а) скромний б) наївний с) самотній d) невибагливий e) милий
f) мовчазний
 54. а) податки б) акції с) залишок d) банківський вклад e) квитанція
f) передплата
 55. а) свічка б) ялинка с) торшер d) вітальня e) вимикач f) шафа
 56. а) серія зображень б) картина с) папір d) бінокль e) об'єктив
f) фотоапарат
 57. а) експерт б) фехтувальник с) лейтенант d) практикант
e) секретар f) альпініст
 58. а) жалкувати б) приховувати с) класти цеглу d) трястись
e) писати музику f) залишатися
 59. а) бункер б) дім с) вітальня d) майстерня e) корабель f) сейф
 60. а) діабет б) застуда с) дитячий параліч d) СНІД e) цинга f) інфаркт
-
-

СУБТЕСТ 4

У наступному блоці завдань представлено ряд арифметичних задач. Для його проходження Вам може знадобитися попередньо підготовлений аркуш паперу, на якому Ви будете робити записи. Пам'ятайте, що в самому бланку завдань робити помітки не потрібно.

Нижче наведено два приклади. Завдання такого типу Вам доведеться розв'язувати самостійно.

Приклад 1

$$60 - 10 = A \quad A = ?$$

Відповідь: $A = 50$

Ця відповідь внесена в бланк відповідей субтесту 4 як приклад.

Приклад 2

$$15 + 17 = B \quad B = ?$$

Відповідь: $B = 32$

Якщо Ви припустилися помилки і внесли невірну цифру в бланк відповідей, то перекресліть її та напишіть поруч вірну. Обведіть вірну відповідь у коло.

На виконання цього субтесту відводиться 10 хв, про початок і закінчення тестування Вас проінформує експериментатор.

Завдання 61–80

61. $50 - 30 = A$ $A = ?$
62. $3 \times 17 = C$ $C = ?$
63. $86 - 29 = B$ $B = ?$
64. $8 \times 123 = D$ $D = ?$
65. $148 / 4 = F$ $F = ?$
66. $60 \times 2,5 / 5 = K$ $K = ?$
67. $\frac{6}{5} \times 20 = D$ $D = ?$
68. $S + (S + 8) = 26$ $S = ?$
69. $32 \times 9 - 143 = G$ $G = ?$
70. $15 + H = 25 - H$ $H = ?$
71. $18 \times 12 = L \times 4$ $L = ?$
72. $\frac{1}{3} \times 75 + \frac{2}{3} \times 60 = M$ $M = ?$
73. $\frac{15}{4} / \frac{1}{12} = T$ $T = ?$
74. $\frac{3}{6} + \frac{20}{8} = N$ $N = ?$
75. $\sqrt[3]{125} = P$ $P = ?$
76. $3^6 = R$ $R = ?$
77. $4^{N-8} = 64$ $N = ?$
78. $\frac{323}{16} + \frac{346}{32} = F$ $F = ?$
79. $\frac{24}{144} + 96 = N$ $N = ?$
80. $\frac{3}{0,06} = \frac{H}{1,2}$ $H = ?$
- =====

СУБТЕСТ 5

Вам буде запропонована послідовність чисел, що побудована з урахуванням певних правил. У кожному з нижче перерахованих завдань потрібно знайти принцип, якому відповідає числовий ряд і продовжити його. Знайшовши цей принцип, Ви зможете визначити число, яке гармонійно продовжить числовий ряд. Воно і є відповіддю на це завдання.

Приклад 1

24 6 8 10 12 14 ?

У цьому ряду кожне наступне число більше попереднього на 2.

Відповідь: 16 (ця ж відповідь відмічена в прикладі субтесту 5 Вашого бланка відповідей).

Приклад 2

97 10 8 11 9 12 ?

Цей ряд чисел сформований згідно з правилом: від першого числа віднімається 2, а до другого додається 3.

Відповідь: 10.

Для проведення попередніх розрахунків використовуйте окремий аркуш. Не потрібно робити помітки в бланках завдань.

Якщо Ви допустилися помилки та внесли невірну відповідь у бланк відповідей, перекресліть її та напишіть поруч вірну. Обведіть вірну відповідь у коло.

На виконання цього субтесту відводиться 10 хв. Про початок і закінчення тестування Вас проінформує експериментатор.

=====

Завдання 81–100

81.	<u>2</u>	5	8	11	14	17	20	?
82.	1	<u>3</u>	6	8	16	18	36	?
83.	<u>9</u>	12	16	20	25	30	36	?
84.	<u>18</u>	16	19	15	20	14	21	?
85.	<u>33</u>	30	15	45	42	21	63	?
86.	<u>25</u>	27	30	15	5	7	10	?
87.	<u>11</u>	15	18	9	13	16	8	?
88.	<u>5</u>	6	4	6	7	5	7	?
89.	<u>8</u>	11	7	14	17	13	26	?
90.	<u>35</u>	39	42	21	25	28	14	?
91.	<u>55</u>	57	60	20	10	12	15	?
92.	<u>57</u>	60	30	34	17	22	11	?
93.	<u>2</u>	3	6	11	18	27	38	?
94.	<u>7</u>	5	10	7	21	17	68	?
95.	<u>11</u>	8	24	27	9	6	18	?
96.	<u>15</u>	19	22	11	15	18	9	?
97.	<u>13</u>	15	18	14	19	25	18	?
98.	<u>15</u>	6	18	10	30	23	69	?
99.	<u>8</u>	11	16	23	32	43	56	?
100.	<u>9</u>	6	18	21	7	4	12	?



СУБТЕСТ 6

У наступному завданні Вам буде запропоновано 20 прикладів, у яких відсутні знаки арифметичних дій.

Необхідно в лівій частині прикладу розташувати саме ті символи числових відносин (додавання «+», віднімання «-», множення «×» або ділення «/»), щоб результат у правій частині (після знаку «=») був вірним.

Приклад 1

$$6 \quad \underline{\quad ? \quad} \quad 2 \quad \underline{\quad ? \quad} \quad 3 \quad = \quad 5$$

Відповідь на це завдання така:

$$6 \quad \underline{\quad + \quad} \quad 2 \quad \underline{\quad - \quad} \quad 3 \quad = \quad 5$$

Знаки «+» та «-» відмічені у Вашому бланку відповідей субтесту 6 як приклад.

Приклад 2

$$7 \quad \underline{\quad ? \quad} \quad 2 \quad \underline{\quad ? \quad} \quad 4 \quad = \quad 10$$

Відповідь:

$$7 \quad \underline{\quad \times \quad} \quad 2 \quad \underline{\quad - \quad} \quad 4 \quad = \quad 10$$

Зверніть увагу на те, що під час виконання цього типу завдань послідовність розрахунків необхідно проводити зліва на право. Правило, згідно з яким множення та ділення виконуються першими, а потім додавання та віднімання, тут не діє. Усі розрахунки виконуються в наданій послідовності.

Для проведення попередніх розрахунків використовуйте окремий аркуш. Не потрібно робити помітки у бланках завдань.

Якщо Ви припустилися помилки та внесли невірну відповідь у бланк відповідей, то перекресліть її та напишіть поруч вірну. Обведіть вірну відповідь у коло.

На виконання цього субтесту відводиться 10 хв. Про початок і завершення тестування Вас проінформує експериментатор.

=====

Завдання 101–120

101.	12	?	5	=	17	
102.	323	?	89	=	234	
103.	9	?	3	?	5	= 30
104.	12	?	5	?	15	= 45
105.	14	?	8	?	3	= 66
106.	9	?	7	?	14	= 77
107.	1817	?	1462	?	32	= 3311
108.	68	?	32	?	4	= 25
109.	7684	?	6123	?	4	= 1565
110.	121	?	10	?	8	= 888
111.	144	?	12	?	69	= 225
112.	972	?	18	?	6	= 948
113.	10119	?	9950	?	13	= 13
114.	273	?	129	?	12	= 132
115.	26	?	3	?	5	= 145
116.	2142	?	7	?	9	= 34
117.	412	?	15	?	7	= 61
118.	2216	?	1006	?	2	= 605
119.	5500	?	20	?	3105	= 3380
120.	133	?	19	?	43	= 50

СУБТЕСТ 7

У кожному завданні Вам буде запропоновано цільну фігуру, що розрізана на декілька частин. Вам потрібно з'ясувати, яка саме фігура (a, b, c, d чи e) вийде під час з'єднання цих частин. Між частинами фігур не має бути будь-якого вільного простору.

У бланку завдань позначте літеру, яка співвідноситься з обраною Вами фігурою.

Приклад

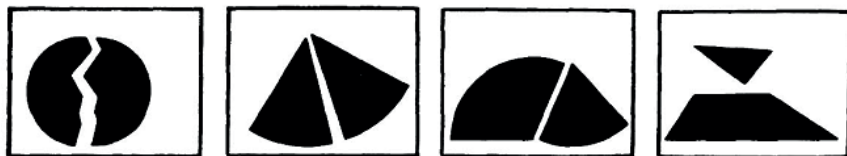
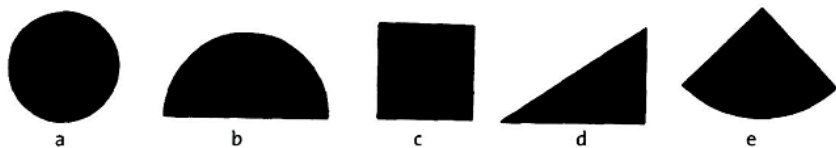

Поєднання частин першого малюнку дає фігуру a).

Тому в бланку відповідей субтесту 7 як приклад вписана літера a).

Частини наступного малюнку можуть бути поєднані у фігуру e). Третій приклад – фігура b), четвертий – d).

Якщо Ви припустилися помилки та внесли невірну відповідь у бланк відповідей, то перекресліть її та напишіть поруч вірну. Обведіть вірну відповідь у коло.

На виконання цього субтесту відводиться 7 хв. Про початок і завершення тестування Вас проінформує експериментатор.

=====

Завдання 121-140

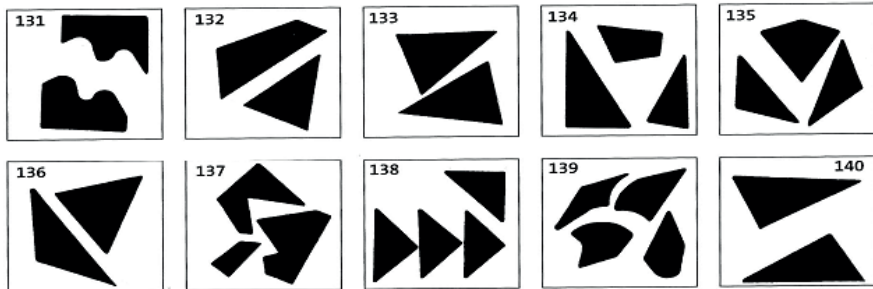
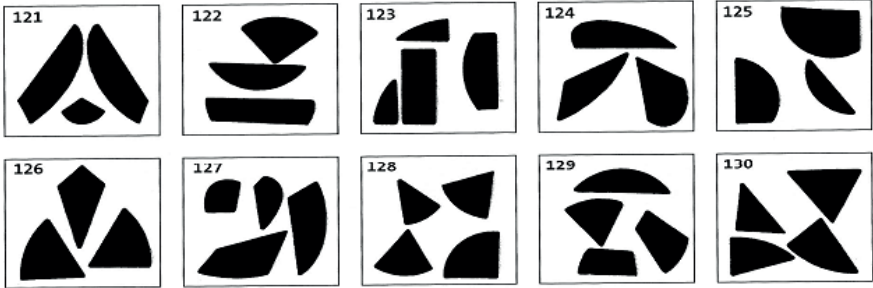

СУБТЕСТ 8

У цьому завданні Вам буде запропоновано 5 кубів (a, b, c, d, e). На кожній з шести граней цих кубів є малюнок. Одночасно можна побачити лише три грані кожного куба.

Символи, що зображені на кубах, можуть повторюватися, але їх розташування відносно один одного змінюється.

У другому завданні Вам буде представлено один із кубів у зміненому положенні. Вам потрібно здогадатись який саме з цих кубів Вам запропоновано.

Куб може бути перевернутий на інший бік або повернутий іншими гранями, а може бути одночасно перевернутий і повернутий. У такому разі, звісно, Вам буде видно нові знаки.

Приклад

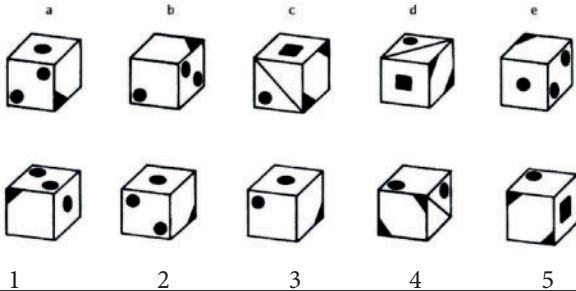

Перше завдання в цьому прикладі (куб № 1 в нижньому рядку) – це куб a). Тому у Вашому бланку відповідей закреслена буква a). Щоб отримати з першого куба фігуру a), його потрібно у своїй уяві спочатку перевернути заштрихованим кутом донизу, а потім повернути його вправо на один оберт.

У другому завданні (куб № 2) мається на увазі куб e) у верхньому рядку; у третьому завданні – куб b). У четвертому завданні – куб c), а в п'ятому – d).

Якщо Ви припустилися помилки та внесли невірну відповідь у бланк відповідей, перекресліть її та напишіть поруч вірну. Обведіть вірну відповідь у коло.

На виконання цього субтесту відводиться 9 хв. Про початок і завершення тестування Вас проінформує експериментатор.

Завдання 141–160

Завдання частина 1.

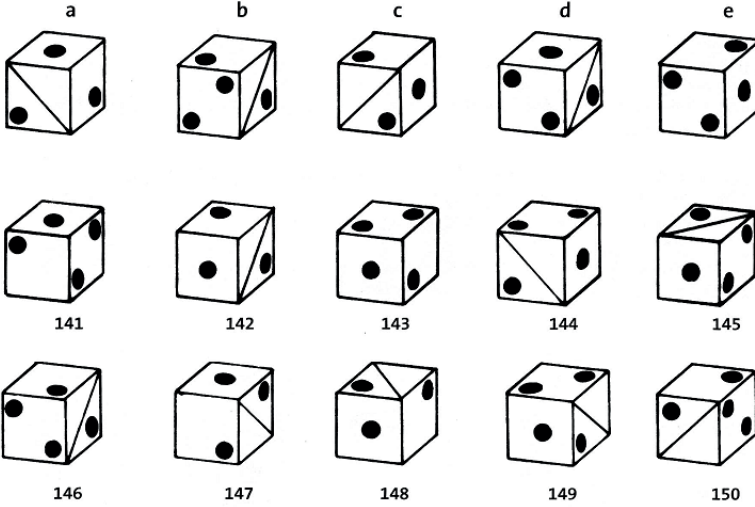

Завдання частина 2.

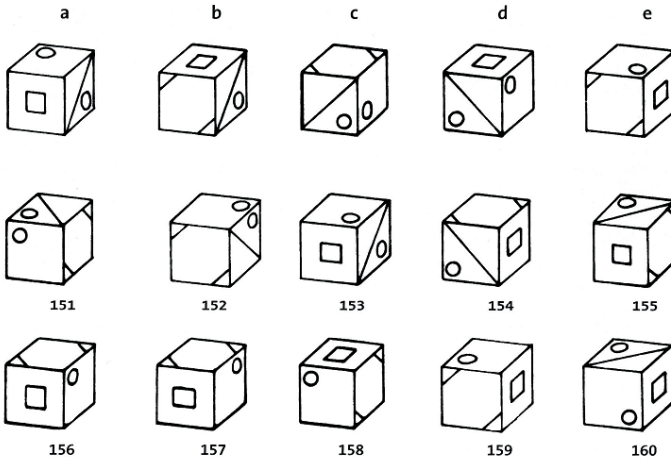

Субтест 9

У кожному з наступних завдань зліва Вам буде запропоновано низку фігур, що розташовані згідно з певним правилом. У правій частині малюнка запропоновано 5 різних фігур, одна з яких доповнює фігури лівої частини.

Необхідно з'ясувати яка саме фігура доповнює ряд так, щоб можна було поставити її замість знака питання.

Приклад 1

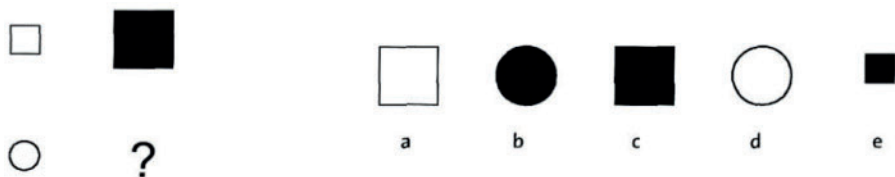

У цьому випадку вірною відповіддю буде b). У верхньому рядку цього прикладу маленький білий квадрат трансформується у великий чорний. Аналогічно квадрату, маленьке біле коло в нижньому рядку трансформується у велике чорне коло.

Відповідь b) вписана у бланку відповідей як приклад субтесту 9.

Приклад 2

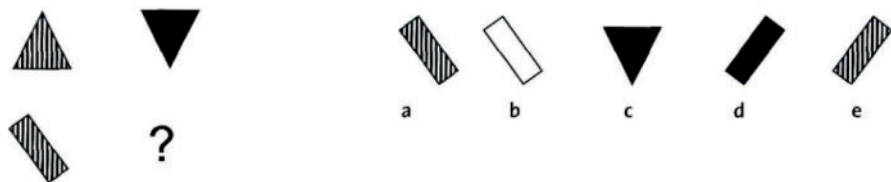

У другому прикладі ми бачимо, що у верхньому рядку перший трикутник перевертається «з ніг на голову» і змінює колір на чорний. Тому прямокутник нижнього рядка має так само обернутися та стати чорного кольору.

Правильна відповідь – d).

Якщо Ви припустилися помилки та внесли невірну відповідь у бланк відповідей, то перекресліть її та напишіть поруч вірну. Обведіть вірну відповідь у коло.

На виконання цього субтесту відводиться 10 хв, про початок і завершення тестування Вас проінформує експериментатор.

Завдання 161–180

161)

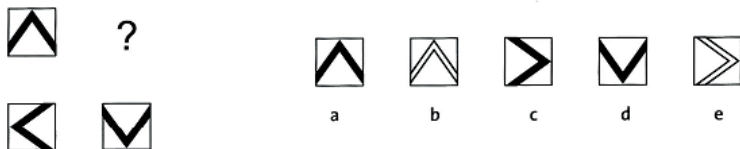

162)

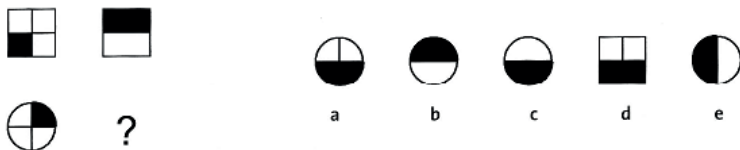

163)

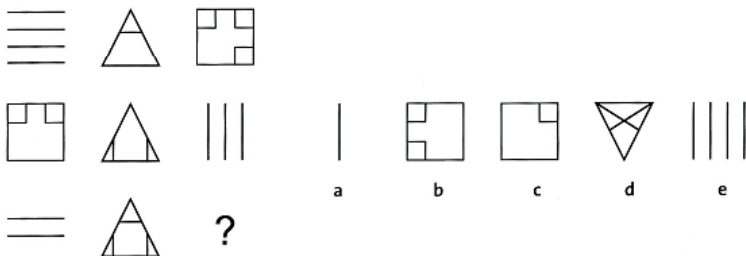

164)

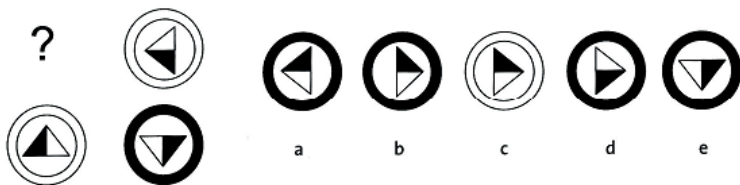

165)

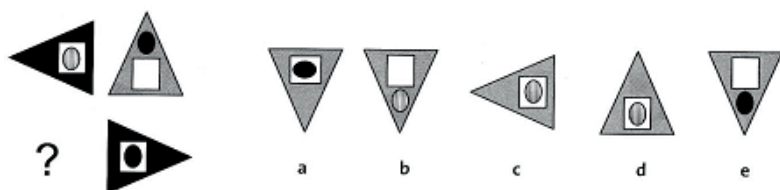

166)

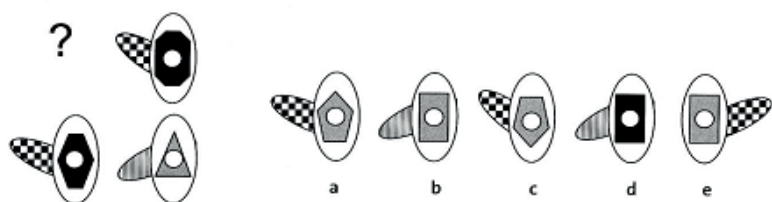

167)

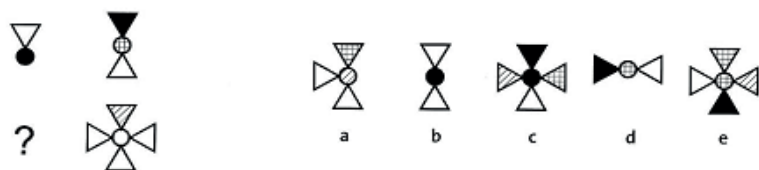

168)

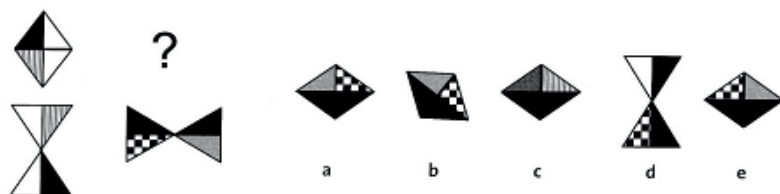

169)

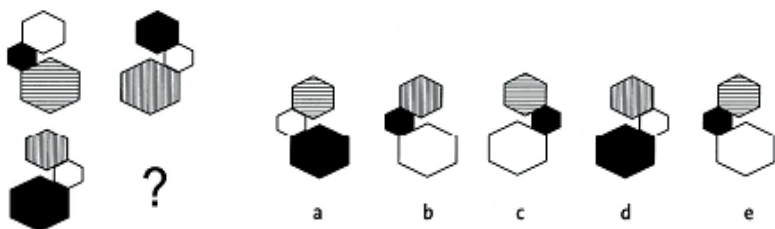

170)

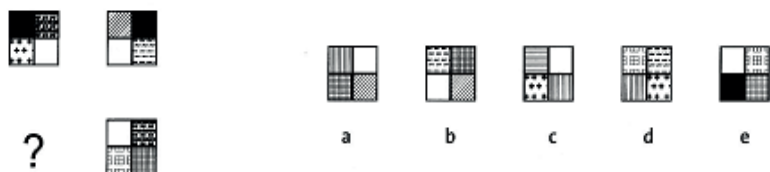

171)

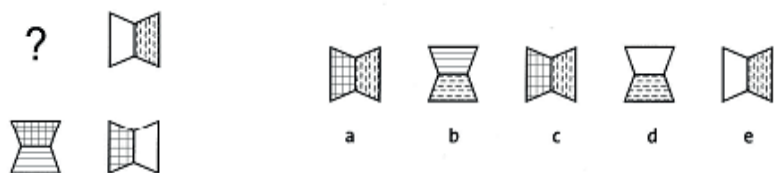

172)

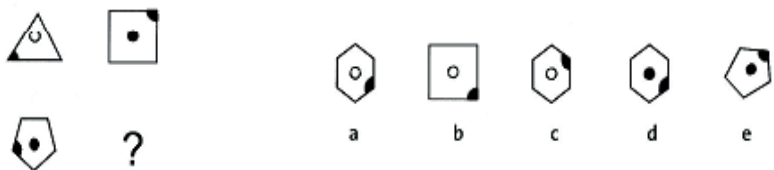

173)

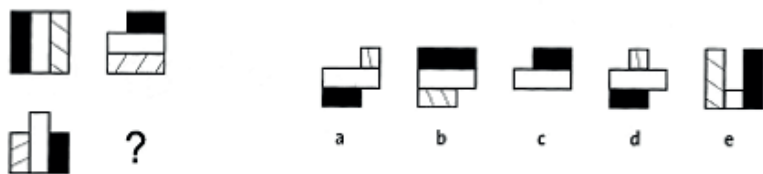

174)

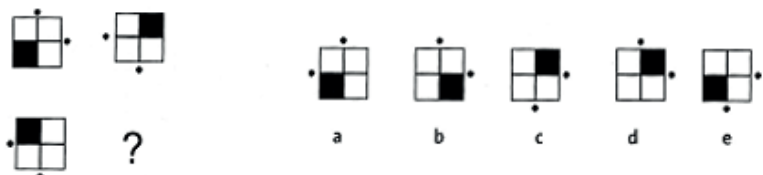

175)

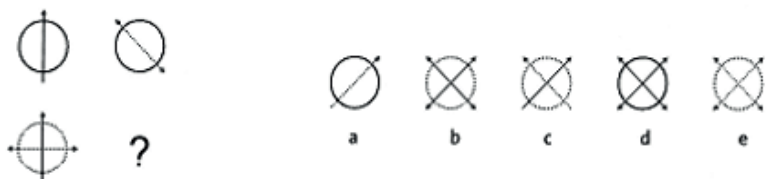

176)



177)

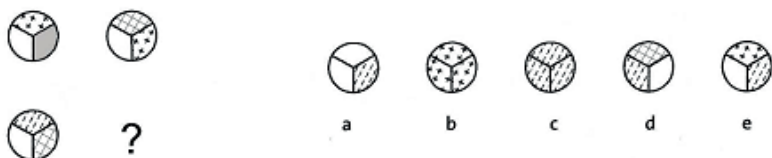

178)

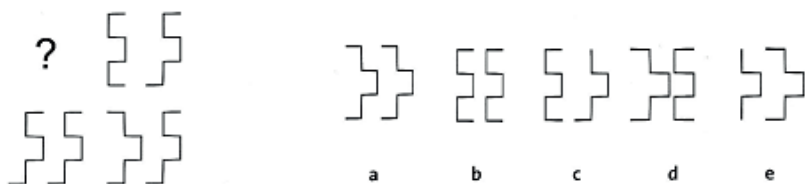

179)

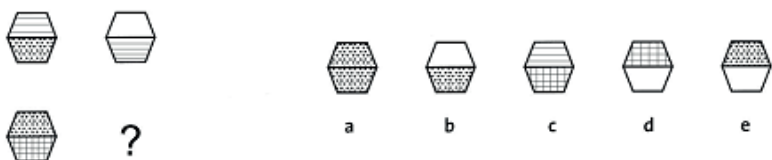

180)

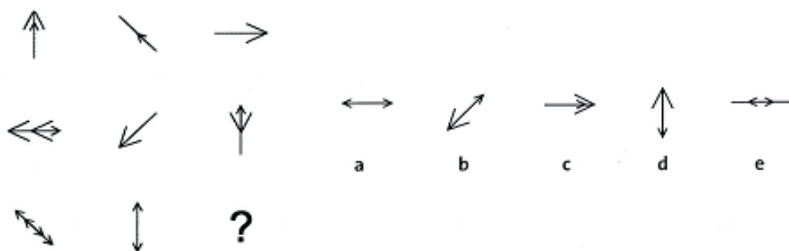

Бланк відповідей ТСІ

Прізвище, ім'я _____

Стать _____ Дата народження _____

Клас _____

Субтест 1	відповідь	Субтест 2	відповідь	Субтест 3	відповідь
Приклад 1	a b <u>c</u> d e	Приклад 1	<u>a</u> b c d e	Приклад 1	a <u>b</u> c <u>d</u> e f
Приклад 2	a <u>b</u> c d e	Приклад 2	a b c d <u>e</u>	Приклад 2	a <u>b</u> c d <u>e</u> f
1	a b c d e	21	a b c d e	41	a b c d e f
2	a b c d e	22	a b c d e	42	a b c d e f
3	a b c d e	23	a b c d e	43	a b c d e f
4	a b c d e	24	a b c d e	44	a b c d e f
5	a b c d e	25	a b c d e	45	a b c d e f
6	a b c d e	26	a b c d e	46	a b c d e f
7	a b c d e	27	a b c d e	47	a b c d e f
8	a b c d e	28	a b c d e	48	a b c d e f
9	a b c d e	29	a b c d e	49	a b c d e f
10	a b c d e	30	a b c d e	50	a b c d e f
11	a b c d e	31	a b c d e	51	a b c d e f
12	a b c d e	32	a b c d e	52	a b c d e f
13	a b c d e	33	a b c d e	53	a b c d e f
14	a b c d e	34	a b c d e	54	a b c d e f
15	a b c d e	35	a b c d e	55	a b c d e f
16	a b c d e	36	a b c d e	56	a b c d e f
17	a b c d e	37	a b c d e	57	a b c d e f
18	a b c d e	38	a b c d e	58	a b c d e f
19	a b c d e	39	a b c d e	59	a b c d e f
20	a b c d e	40	a b c d e	60	a b c d e f

Субтест 4	відповідь	Субтест 5	відповідь	Субтест 6	відповідь
Приклад 1	50	Приклад 1	16	Приклад 1	+ -
Приклад 2	32	Приклад 2	10	Приклад 2	x -
61		81		101	
62		82		102	
63		83		103	
64		84		104	
65		85		105	
66		86		106	
67		87		107	
68		88		108	
69		89		109	
70		90		110	
71		91		111	
72		92		112	
73		93		113	
74		94		114	
75		95		115	
76		96		116	
77		97		117	
78		98		118	
79		99		119	
80		100		120	
Субтест 7	відповідь	Субтест 8	відповідь	Субтест 9	відповідь
Приклад 1	<u>a</u> b c d e	Приклад 1	<u>a</u> b c d e	Приклад 1	a <u>b</u> c d e f
Приклад 2	a b c d <u>e</u>	Приклад 2	a b c d <u>e</u>	Приклад 2	a b c <u>d</u> e f
Приклад 3	a <u>b</u> c d e	Приклад 3	a <u>b</u> c d e		
Приклад 4	a b c <u>d</u> e	Приклад 4	a b c <u>d</u> e		
		Приклад 5	a b c <u>d</u> e		
121	a b c d e	141	a b c d e	161	a b c d e f

122	a b c d e	142	a b c d e	162	a b c d e f
123	a b c d e	143	a b c d e	163	a b c d e f
124	a b c d e	144	a b c d e	164	a b c d e f
125	a b c d e	145	a b c d e	165	a b c d e f
126	a b c d e	146	a b c d e	166	a b c d e f
127	a b c d e	147	a b c d e	167	a b c d e f
128	a b c d e	148	a b c d e	168	a b c d e f
129	a b c d e	149	a b c d e	169	a b c d e f
130	a b c d e	150	a b c d e	170	a b c d e f
131	a b c d e	151	a b c d e	171	a b c d e f
132	a b c d e	152	a b c d e	172	a b c d e f
133	a b c d e	153	a b c d e	173	a b c d e f
134	a b c d e	154	a b c d e	174	a b c d e f
135	a b c d e	155	a b c d e	175	a b c d e f
136	a b c d e	156	a b c d e	176	a b c d e f
137	a b c d e	157	a b c d e	177	a b c d e f
138	a b c d e	158	a b c d e	178	a b c d e f
139	a b c d e	159	a b c d e	179	a b c d e f
140	a b c d e	160	a b c d e	180	a b c d e f

Ключі ТСІ*Субтест 1*

Приклад	a	b	c	d	e
1.	a	b	c	d	e
2.	a	b	c	d	e
3.	a	b	c	d	e
4.	a	b	c	d	e
5.	a	b	c	d	e
6.	a	b	c	d	e
7.	a	b	c	d	e
8.	a	b	c	d	e
9.	a	b	c	d	e
10.	a	b	c	d	e
11.	a	b	c	d	e
12.	a	b	c	d	e
13.	a	b	c	d	e
14.	a	b	c	d	e
15.	a	b	c	d	e
16.	a	b	c	d	e
17.	a	b	c	d	e
18.	a	b	c	d	e
19.	a	b	c	d	e
20.	a	b	c	d	e

Субтест 2

Приклад	a	b	c	d	e
---------	----------	----------	----------	----------	----------

21.	a	b	c	d	e
22.	a	b	c	d	e
23.	a	b	c	d	e
24.	a	b	c	d	e
25.	a	b	c	d	e
26.	a	b	c	d	e
27.	a	b	c	d	e
28.	a	b	c	d	e
29.	a	b	c	d	e
30.	a	b	c	d	e
31.	a	b	c	d	e
32.	a	b	c	d	e
33.	a	b	c	d	e
34.	a	b	c	d	e
35.	a	b	c	d	e
36.	a	b	c	d	e
37.	a	b	c	d	e
38.	a	b	c	d	e
39.	a	b	c	d	e
40.	a	b	c	d	e

Субтест 3

Приклад	a	<u>b</u>	c	<u>d</u>	e	f
41.	a	b	c	d	e	f
42.	a	b	c	d	e	f
43.	a	b	c	d	e	f
44.	a	b	c	d	e	f
45.	a	b	c	d	e	f
46.	a	b	c	d	e	f
47.	a	b	c	d	e	f
48.	a	b	c	d	e	f
49.	a	b	c	d	e	f
50.	a	b	c	d	e	f
51.	a	b	c	d	e	f
52.	a	b	c	d	e	f
53.	a	b	c	d	e	f
54.	a	b	c	d	e	f
55.	a	b	c	d	e	f
56.	a	b	c	d	e	f
57.	a	b	c	d	e	f
58.	a	b	c	d	e	f
59.	a	b	c	d	e	f
60.	a	b	c	d	e	f

Субтест 4

Приклад	50
61.	20
62.	51
63.	57
64.	984
65.	37
66.	30
67.	24
68.	9
69.	145
70.	5
71.	54
72.	65
73.	45
74.	3
75.	5
76.	729
77.	11
78.	31
79.	16
80.	60

Субтест 5

Приклад	16
81.	23
82.	38
83.	42
84.	13
85.	60
86.	5
87.	12
88.	8
89.	29
90.	18
91.	5
92.	17
93.	51
94.	63
95.	21
96.	13
97.	26
98.	63
99.	71
100.	15

Субтест 7

Приклад	a	b	c	d	e
121.	a	b	c	d	e
122.	a	b	c	d	e
123.	a	b	c	d	e
124.	a	b	c	d	e
125.	a	b	c	d	e
126.	a	b	c	d	e
127.	a	b	c	d	e
128.	a	b	c	d	e
129.	a	b	c	d	e
130.	a	b	c	d	e
131.	a	b	c	d	e
132.	a	b	c	d	e
133.	a	b	c	d	e
134.	a	b	c	d	e
135.	a	b	c	d	e
136.	a	b	c	d	e
137.	a	b	c	d	e
138.	a	b	c	d	e
139.	a	b	c	d	e
140.	a	b	c	d	e

Субтест 8

Приклад	a	b	c	d	e
141.	a	b	c	d	e
142.	a	b	c	d	e
143.	a	b	c	d	e
144.	a	b	c	d	e
145.	a	b	c	d	e
146.	a	b	c	d	e
147.	a	b	c	d	e
148.	a	b	c	d	e
149.	a	b	c	d	e
150.	a	b	c	d	e
151.	a	b	c	d	e
152.	a	b	c	d	e
153.	a	b	c	d	e
154.	a	b	c	d	e
155.	a	b	c	d	e
156.	a	b	c	d	e
157.	a	b	c	d	e
158.	a	b	c	d	e
159.	a	b	c	d	e
160.	a	b	c	d	e

Субтест 9

Приклад	a	<u>b</u>	c	d	e
161.	a	b	c	d	e
162.	a	b	c	d	e
163.	a	b	c	d	e
164.	a	b	c	d	e
165.	a	b	c	d	e
166.	a	b	c	d	e
167.	a	b	c	d	e
168.	a	b	c	d	e
169.	a	b	c	d	e
170.	a	b	c	d	e
171.	a	b	c	d	e
172.	a	b	c	d	e
173.	a	b	c	d	e
174.	a	b	c	d	e
175.	a	b	c	d	e
176.	a	b	c	d	e
177.	a	b	c	d	e
178.	a	b	c	d	e
179.	a	b	c	d	e
180.	a	b	c	d	e

НОРМАТИВНІ ТАБЛИЦІ ДО ТСІ

Переведення сирих балів (СБ) у стандартні шкали Амтхауера ША ($m = 100, \sigma = 10$).

13 років (N = 112)

Завершення речень		Вербальні аналогії		Вербальна схожість		Арифметичні обчислення		Числові закономірності	
M = 9,39 SD = 2,26		M = 7,72 SD = 3,36		M = 7,75 SD = 3,89		M = 14,25 SD = 3,64		M = 11,3 SD = 5,32	
СБ(УА)	ША(SV)	СБ(УА)	ША(SV)	СБ(УА)	ША(SV)	СБ(УА)	ША(SV)	СБ(УА)	ША(SV)
0-1	62	0-1	80	0-1	80	0-1	73	0-1	79
2	67	2	83	2	83	2	75	2	81
3	72	3	86	3	86	3	77	3	83
4	76	4	89	4	89	4	79	4	85
5	81	5	92	5	92	5	81	5	87
6	85	6	95	6	95	6	83	6	89
7	89	7	98	7	99	7	85	7	91
8	94	8	101	8	101	8	87	8	93
9	98	9	104	9	103	9	89	9	95
10	102	10	107	10	106	10	91	10	97
11	106	11	110	11	108	11	94	11	100
12	110	12	113	12	110	12	98	12	102
13	114	13	116	13	112	13	101	13	104
14	118	14	119	14	114	14	103	14	106
15	122	15	122	15	116	15	105	15	109
16	126	16	125	16	118	16	108	16	112
17	130	17	128	17	121	17	112	17	115
18	134	18	131	18	124	18	116	18	118
19	138	19	134	19	127	19	121	19	121
20	142	20	137	20	130	20	126	20	125

Числові відношення		Складання фігур		Куби		Матриці	
M = 12,43 SD = 4,29		M = 8,29 SD = 2,86		M = 9,79 SD = 3,21		M = 9,86 SD = 3,26	
СБ (UA)	ША(SV)	СБ (UA)	ША(SV)	СБ (UA)	ША(SV)	СБ (UA)	ША(SV)
0-1	76	0-1	78	0-1	73	0-1	73
2	78	2	81	2	76	2	76
3	80	3	84	3	79	3	79
4	83	4	87	4	82	4	82
5	85	5	90	5	85	5	85
6	87	6	93	6	88	6	88
7	89	7	96	7	91	7	91
8	91	8	99	8	94	8	94
9	93	9	102	9	98	9	97
10	95	10	106	10	101	10	100
11	97	11	109	11	104	11	103
12	99	12	112	12	107	12	107
13	101	13	115	13	110	13	110
14	104	14	118	14	113	14	113
15	107	15	121	15	116	15	116
16	111	16	124	16	119	16	119
17	115	17	127	17	122	17	122
18	119	18	130	18	125	18	125
19	124	19	133	19	128	19	128
20	129	20	134	20	132	20	131

Вербальний Інтелект (ВІ)		Математичний Інтелект (МІ)		Просторовий Інтелект (ПІ)		Загальний бал (ЗБ) = ВІ+МІ+ПІ =ІQ	
М = 27,71 SD = 7,09		М = 38,09 SD = 9,65		М = 27,96 SD = 6,46		М = 90,49 SD = 17,78	
СБ(UA)	ША(IQ)	СБ(UA)	ША(IQ)	СБ(UA)	ША(IQ)	СБ(UA)	ША(IQ)
11	80	23	80	15	80	≤ 54	≤ 79
12	82	24	81	16	82	55-63	80-84
13	84	25	82	17	83	64-72	85-90
14	85	26	83	18	85	73-81	91-95
15	87	27	84	19	86	82-90	96-100
16	88	28	85	20	88	91-99	101-105
17	89	29	86	21	89	100-108	106-110
18	91	30	87	22	91	109-117	111-115
19	92	31	88	23	92	118-126	116-121
20	93	32	89	24	94	127-135	122-127
21	95	33	90	25	95	136-144	128-132
22	96	34	91	26	97	145-153	133-139
23	97	35	92	27	99		
24	99	36	93	28	100		
25	100	37	94	29	101		
26	102	38	95	30	103		
27	103	39	96	31	104		
28	105	40	97	32	106		
29	106	41	98	33	108		

30	107	42	99	34	109
31	109	43	100	35	111
32	110	44	101	36	112
33	111	45	102	37	114
34	113	46	103	38	116
35	115	47	104	39	117
36	116	48	105	40	119
37	117	49	106	41	120
38	119	50	107	42	122
39	120	51	108	43	123
40	122	52	109	44	125
41	123	53	110	45	126
42	124	54	112	46	128
43	126	55	114	47	129
44	128	56	116	48	131
45	130	57	119	49	132
46	132	58	121	50	134
47	134	59	124		
48	136	60	129		
49	138				
50	140				

14 років ($N = 112$)

Завершення речень		Вербальні аналогії		Вербальна схожість		Арифметичні обчислення		Числові закономірності	
M = 10,05 SD = 2,29		M = 8,6 SD = 3,17		M = 8,28 SD = 3,9		M = 14,1 SD = 4,18		M = 11,51 SD = 5,99	
СБ (UA)	ША (SV)	СБ (UA)	ША (SV)	СБ (UA)	ША (SV)	СБ (UA)	ША (SV)	СБ (UA)	ША (SV)
0-1	70	0-1	76	0-1	78	0-1	73	0-1	73
2	72	2	79	2	81	2	75	2	76
3	75	3	82	3	84	3	77	3	79
4	78	4	85	4	87	4	79	4	82
5	81	5	89	5	90	5	81	5	85
6	84	6	92	6	93	6	83	6	88
7	88	7	95	7	97	7	85	7	91
8	92	8	98	8	99	8	87	8	94
9	96	9	101	9	102	9	89	9	96
10	100	10	104	10	105	10	91	10	97
11	104	11	108	11	107	11	92	11	99
12	109	12	111	12	110	12	94	12	101
13	113	13	114	13	112	13	96	13	103
14	117	14	117	14	115	14	100	14	105
15	122	15	120	15	117	15	104	15	108
16	126	16	123	16	120	16	108	16	112
17	130	17	126	17	122	17	112	17	116
18	135	18	130	18	125	18	116	18	120
19	139	19	133	19	127	19	120	19	124
20	143	20	136	20	130	20	124	20	128

Числові відношення		Складання фігур		Куби		Матриці	
M = 13,29 SD = 4,64		M = 8,29 SD = 2,86		M = 9,79 SD = 3,21		M = 9,86 SD = 3,26	
СБ (UA)	ША (SV)	СБ (UA)	ША (SV)	СБ (UA)	ША (SV)	СБ (UA)	ША (SV)
0-1	75	0-1	78	0-1	74	0-1	73
2	77	2	81	2	77	2	76
3	79	3	84	3	79	3	79
4	81	4	87	4	83	4	82
5	83	5	90	5	86	5	85
6	85	6	93	6	89	6	88
7	87	7	96	7	92	7	91
8	89	8	98	8	95	8	94
9	91	9	101	9	98	9	97
10	93	10	103	10	101	10	100
11	95	11	106	11	104	11	103
12	97	12	108	12	107	12	106
13	99	13	111	13	110	13	109
14	102	14	113	14	113	14	112
15	104	15	116	15	116	15	115
16	107	16	118	16	119	16	118
17	110	17	121	17	122	17	121
18	114	18	123	18	125	18	124
19	118	19	126	19	128	19	127
20	122	20	128	20	131	20	130

Вербальний Інтелект (ВІ)		Математичний Інтелект (МІ)		Просторовий Інтелект (ПІ)		Загальний бал (ЗБ) = ВІ+МІ+ПІ=ІQ	
M = 26,94 SD = 7,31		M = 39,45 SD = 12,46		M = 28,63 SD = 7,53		M = 94,58 SD = 21,85	
СБ (UA)	ША (IQ)	СБ (UA)	ША (IQ)	СБ (UA)	ША (IQ)	СБ (UA)	ША (IQ)
12	80	16	80	14	81	≤ 52	≤ 79
13	81	17	82	15	82	53–62	80–84
14	82	18	83	16	83	63–73	85–90
15	83	19	84	17	85	74–84	91–95
16	84	20–21	85	18	86	85–95	96–100
17	86	22	86	19	87	96–105	101–105
18	87	23	87	20	89	106–116	106–110
19	88	24–25	88	21	90	117–127	111–115
20	90	26	89	22	91	128–138	116–120
21	92	27	90	23	93	139–148	121–125
22	93	28	91	24	94	149–158	126–130
23	95	29–30	92	25	95	159–169	131–135
24	96	31	93	26	97		
25	97	32	94	27	98		
26	99	33	95	28	99		
27	100	34–35	96	29	100		
28	102	36	97	30	102		
29	103	37	98	31	103		
30	104	38	99	32	104		
31	106	39–40	100	33	106		

32	107	41	101	34	107
33	108	42	102	35	108
34	110	43	103	36	110
35	111	44–45	104	37	111
36	112	46	105	38	112
37	114	47	106	39	114
38	115	48	107	40	115
39	117	49	108	41	116
40	118	50–51	109	42	118
41	119	52	110	43	119
42	121	53	112	44	120
43	122	54–55	114	45	122
44	124	56	116	46	123
45	125	57	119	47	124
46	126	58	123	48	126
47	128	59	127	49	127
48	129	60	132	50	128
49	131			51	130
50	132			52	131

15 років ($N = 182$)

Завершення речень		Вербальні аналогії		Вербальна схожість		Арифметичні обчислення		Числові закономірності	
M = 10,97 SD = 2,46		M = 11,35 SD = 3,12		M = 11,21 SD = 3,61		M = 15,55 SD = 3,25		M = 12,07 SD = 6,4	
СБ (UA)	ША(SV)	СБ (UA)	ША(SV)	СБ (UA)	ША(SV)	СБ (UA)	ША(SV)	СБ (UA)	ША(SV)
0-1	68	0-1	74	0-1	75	0-1	70	0-1	76
2	71	2	76	2	77	2	72	2	79
3	74	3	78	3	79	3	74	3	80
4	77	4	81	4	82	4	76	4	82
5	80	5	83	5	85	5	78	5	85
6	83	6	85	6	87	6	80	6	88
7	86	7	88	7	89	7	81	7	90
8	89	8	90	8	92	8	83	8	92
9	92	9	93	9	94	9	85	9	94
10	96	10	96	10	97	10	87	10	96
11	100	11	99	11	99	11	90	11	98
12	104	12	102	12	102	12	92	12	100
13	108	13	105	13	105	13	94	13	103
14	112	14	108	14	108	14	97	14	105
15	116	15	112	15	111	15	100	15	107
16	120	16	116	16	114	16	103	16	110
17	124	17	120	17	117	17	107	17	113
18	128	18	124	18	120	18	112	18	116
19	132	19	128	19	124	19	118	19	120
20	136	20	132	20	128	20	125	20	124

Числові відношення		Складання фігур		Куби		Матриці	
M = 13,44 SD = 4		M = 8,29 SD = 2,86		M = 9,79 SD = 3,21		M = 9,86 SD = 3,26	
СБ (UA)	ША (SV)	СБ (UA)	ША (SV)	СБ (UA)	ША (SV)	СБ (UA)	ША (SV)
0-1	74	0-1	78	0-1	78	0-1	73
2	76	2	80	2	80	2	76
3	78	3	83	3	82	3	79
4	80	4	86	4	85	4	82
5	82	5	89	5	88	5	85
6	84	6	92	6	91	6	88
7	86	7	95	7	94	7	90
8	88	8	98	8	96	8	93
9	90	9	101	9	99	9	96
10	92	10	104	10	101	10	99
11	94	11	106	11	103	11	102
12	96	12	109	12	106	12	105
13	99	13	112	13	108	13	108
14	102	14	114	14	111	14	111
15	105	15	117	15	113	15	114
16	109	16	119	16	116	16	117
17	113	17	122	17	119	17	120
18	117	18	124	18	122	18	124
19	121	19	127	19	126	19	128
20	125	20	130	20	130	20	132

Вербальний Інтелект (ВІ)		Математичний Інтелект (МІ)		Просторовий Інтелект (ПІ)		Загальний бал (ЗБ) = ВІ+МІ+ПІ =ІQ	
M = 33,57 SD = 6,95		M = 43,85 SD = 10,87		M = 28,84 SD = 8,53		M = 106,37 SD = 19,94	
СБ (UA)	ША (IQ)	СБ (UA)	ША (IQ)	СБ (UA)	ША (IQ)	СБ (UA)	ША (IQ)
20	80	24	80	12	80	≤ 66	≤ 79
21	82	25	81	13	81	67–76	80–84
22	83	26	82	14	83	77–86	85–90
23	85	27	83	15	84	87–96	91–95
24	86	28	84	16	85	97–106	96–100
25	87	29	85	17	86	107–116	101–105
26	89	30	86	18	87	117–126	106–110
27	90	31	87	19	88	127–136	111–115
28	92	32	88	20	90	137–146	116–120
29	93	33	89	21	91	147–156	121–125
30	95	34	90	22	92	157–168	126–130
31	96	35	91	23	93	169–179	131–135
32	98	36	92	24	94		
33	99	37	93	25	95		
34	101	38	94	26	96		
35	102	39	95	27	98		
36	104	40	96	28	99		
37	105	41	97	29	100		
38	106	42	98	30	101		
39	108	43	99	31	103		
40	109	44	100	32	104		
41	110	45	101	33	105		
42	112	46	102	34	106		

43	113	47	103	35	107
44	114	48	104	36	108
45	116	49	105	37	109
46	117	50	107	38	111
47	119	51	109	39	112
48	121	52	111	40	113
49	122	53	113	41	114
50	124	54	115	42	115
51	125	55	117	43	117
52	127	56	120	44	118
53	128	57	123	45	119
54	129	58	126	46	120
55	131	59	130	47	121
56	132	60	134	48	123
57	134			49	124
58	137			50	125
59	141			51	126
60	145			52	127
				53	129
				54	131
				55	133
				56	135
				57	138
				58	141
		59	144		
		60	147		

16-17 років (N = 323)

Завершення речень		Вербальні аналогії		Вербальна схожість		Арифметичні обчислення		Числові закономірності	
M = 11,53 SD = 2,41		M = 12,05 SD = 2,82		M = 12,36 SD = 3,21		M = 16,85 SD = 3,25		M = 12,31 SD = 6	
СБ (UA)	ША (SV)	СБ (UA)	ША (SV)	СБ (UA)	ША (SV)	СБ (UA)	ША (SV)	СБ (UA)	ША (SV)
1		1		1		1		1	81
2		2		2		2		2	83
3		3		3		3		3	85
4	69	4	71	4	70	4	70	4	86
5	73	5	75	5	74	5	71	5	88
6	77	6	79	6	78	6	73	6	89
7	81	7	82	7	81	7	75	7	91
8	86	8	86	8	85	8	77	8	93
9	90	9	89	9	88	9	80	9	94
10	94	10	93	10	91	10	83	10	96
11	98	11	97	11	95	11	86	11	98
12	102	12	100	12	98	12	89	12	99
13	107	13	104	13	101	13	92	13	101
14	111	14	107	14	105	14	95	14	103
15	115	15	111	15	108	15	98	15	106
16	119	16	114	16	112	16	101	16	109
17	123	17	118	17	115	17	106	17	113
18	127	18	122	18	118	18	112	18	117
19	132	19	125	19	122	19	119	19	122
20	137	20	129	20	126	20	126	20	127

Числові відношення		Складання фігур		Куби		Матриці	
M = 14,57 SD = 4,8		M = 7,48 SD = 3,74		M = 8,05 SD = 4		M = 10,92 SD = 3,35	
СБ (UA)	ША (SV)	СБ (UA)	ША (SV)	СБ (UA)	ША (SV)	СБ (UA)	ША (SV)
1		0-1	75	0-1	77	0-1	72
2		2	79	2	80	2	74
3		3	83	3	83	3	76
4	76	4	87	4	87	4	79
5	78	5	91	5	90	5	82
6	80	6	96	6	93	6	85
7	83	7	101	7	97	7	87
8	85	8	103	8	100	8	90
9	87	9	105	9	102	9	94
10	90	10	107	10	104	10	97
11	92	11	110	11	107	11	100
12	94	12	113	12	110	12	103
13	97	13	115	13	112	13	106
14	99	14	117	14	115	14	109
15	102	15	120	15	118	15	112
16	105	16	123	16	119	16	115
17	109	17	125	17	122	17	119
18	113	18	127	18	125	18	123
19	118	19	130	19	129	19	128
20	123	20	133	20	132	20	132

Вербальний Інтелект (ВІ)		Математичний Інтелект (МІ)		Просторовий Інтелект (ПІ)		Загальний бал (ЗБ) = ВІ+МІ+ПІ =IQ	
M = 35,94 SD = 6,45		M = 44,16 SD = 11,39		M = 26,41 SD = 8,78		M = 106,81 SD = 20,48	
СБ (UA)	ША (IQ)	СБ (UA)	ША (IQ)	СБ (UA)	ША (IQ)	СБ(UA)	ША (IQ)
20	75	21	77	12	80	≤ 65	≤ 79
21	77	22	78	13	81	66–76	80–84
22	79	23	79	14	83	77–86	85–90
23	81	24	80	15	84	87–96	91–95
24	82	25	81	16	85	97–106	96–100
25	84	26	82	17	86	107–117	101–105
26	85	27	83	18	87	118–127	106–110
27	86	28	84	19	88	128–137	111–115
28	88	29	85	20	90	138–147	116–120
29	99	30	86	21	91	148–158	121–125
30	91	31	87	22	92	159–168	126–130
31	92	32	88	23	93	169–179	131–135
32	93	33	89	24	94		
33	95	34	90	25	95		
34	97	35	91	26	100		
35	99	36	92	27	101		
36	100	37	93	28	102		
37	101	38	94	29	103		
38	103	39	95	30	104		
39	104	40	96	31	105		
40	106	41	97	32	106		
41	108	42	98	33	107		

42	110	43	99	34	108
43	111	44	100	35	109
44	113	45	101	36	111
45	115	46	102	37	112
46	116	47	103	38	114
47	117	48	104	39	115
48	119	49	105	40	116
49	120	50	107	41	117
50	121	51	109	42	118
51	123	52	110	43	119
52	124	53	111	44	120
53	125	54	112	45	121
54	127	55	113	46	122
55	129	56	116	47	123
56	131	57	120	48	124
57	134	58	124	49	126
58	137	59	128	50	127
59	140	60	132	51	128
60	144			52	129
				53	130
				54	132
				55	134
				56	136
				57	138
				58	140
				59	143
				60	147

ІНТЕРПРЕТАЦІЯ РЕЗУЛЬТАТІВ ТЕСТУВАННЯ ЗА ТСІ

Рівні IQ

≤ 80 – низький

81–91 – нижче за середній

92–109 – середній

110–119 – вище за середній

120–129 – високий

≥ 130 – дуже високий

Субтест 1 – здатність практично мислити і робити висновки в опорі на здоровий глузд, загальна поінформованість та інформованість у різних галузях знань, життєва кмітливість, самостійність мислення.

Субтест 2 – здатність до виявлення аналогій і встановлення логічних зв'язків між різними видами вербалізованої інформації, здатність комбінувати знання з різних текстів, здатність знаходити найбільш точне рішення з ряду приблизних.

Субтест 3 – здатність до абстракції, узагальнення понять і до розробки теорій і концепцій, основи філософського і вербально-логічного мислення.

Субтест 4 – знання базових основ математики, уміння ними користуватися на практиці, темп та якість абстрактного арифметичного аналізу і найпростіших обчислень.

Субтест 5 – загальна здатність і активність математичного інтелекту, здатність до теоретичного математичного мислення та прогнозу за наявністю достатньої інформації, здатність розуміти і розробляти складні алгоритми, загальний потенціал розумового розвитку.

Субтест 6 – гнучкість математичного інтелекту, кмітливість, здатність до математичної інтуїції та прогнозування в умовах недостатності інформації.

Субтест 7 – здатність до наочно-просторового мислення, уміння подумки оперувати зображенням на площині, уява, задатки дизайнерських і конструкторських здібностей.

Субтест 8 – здатність до об'ємного геометричного аналізу, уміння подумки оперувати об'ємними фігурами, просторова уява, техніко-конструктивні, інженерні та архітектурні здібності.

Субтест 9 – здатність до виявлення аналогій і встановлення логічних зв'язків між різними видами невербалізованої інформації, здатність комбінувати знання з різних сфер, гнучкість і швидкість переключення мислення, здатність знаходити найбільш точне рішення з ряду приближних під час вирішення невербальних завдань, задатки інженерно-конструкторських, аналітичних і наукових здібностей у галузі точних наук і природознавства.

Вербальний (або знаково-понятійний) інтелект – здатність до розуміння та успішного використання усної та письмової мови, до творчого висловлювання думок та ідей.

Математичний (або знаково-символічний) інтелект – здатність маніпулювати немовною інформацією (знаки, символи), закодованою в математичних, хімічних та інших символах; уміння обробляти, аналізувати, а також алгоритмізувати на складному рівні символічні види інформації.

Просторовий (конструкторський) інтелект – здатність до мисленого (уявного) вирішення завдань, що пов'язані з аналізом тривимірного простору.

Загальний рівень IQ 120 і вище свідчить про високий загальний рівень розвитку інтелекту. Такий результат свідчить про чудові перспективи професійного зростання, а також можливість досягнення вагомих успіхів у науково-дослідній роботі. Загалом результат свідчить про врівноважену структуру інтелекту й водночас легку можливість навчатися практично будь-якій дисципліні (спеціальності, професії). У такому випадку професійна успішність особистості залежить виключно від мотивації та докладених людиною зусиль.

Загальний рівень IQ 110–119 свідчить про досить високий загальний рівень розвитку інтелекту, що вказує на доцільність здобуття вищої освіти, а також про хороші перспективи професійного зростання.

Варто зауважити проявлений високий рівень когнітивних здібностей і пізнавальних зусиль. Люди з рівнем IQ 110–119 зазвичай мають

розвинену здатність до швидкого і ефективного усвідомлення нової інформації, аналітичного мислення, творчого розв'язання проблем, легко і швидко навчаються, що свідчить про легку можливість навчатися практично будь-якій дисципліні (спеціальності, професії).

Загальний рівень IQ 97–109 свідчить про наявність потенціалу самовдосконалення та можливості здобуття вищої освіти. Навчальна успішність прогнозується на середньостатистичному рівні. Подальші перспективи професійного зростання будуть пропорційні докладеним зусиллям щодо розвитку інтелектуального потенціалу.

Люди з рівнем IQ 97–109 мають здатність адекватно розуміти і аналізувати інформацію, що стосується повсякденних ситуацій і завдань. Такі люди зазвичай легко адаптуються і ефективно долають проблеми на повсякденному рівні.

Загальний рівень IQ 96 і нижче свідчить, що на момент тестування розумова працездатність респондента не найкраща. Це може вказувати як на те, що зараз досліджуваному з будь-якої причини важко переносити значні інтелектуальні навантаження протягом тривалого часу, так і на те, що людина була абсолютно не зацікавлена в даному виді діяльності (тестуванні), або ж неправильно розподіляла час, що було відведено на тестування. Але за умов застосування додаткових зусиль кожен здатен досягати успіхів у тих навчальних дисциплінах і видах професійної діяльності, які викликають найбільший інтерес.

Важливо зауважити, що на результати діагностики може вплинути настрій і самопочуття респондента, налаштованість на роботу та зосередженість під час проходження тесту. Також важливо пам'ятати, що всі люди різні, і такі особливості важливі тим, що створюють безліч корисних і цінних людських відмінностей – в інтересах і уміннях, у задоволеності роботою певного виду і успішності в ній. Розуміння цих відмінностей і того, наскільки значними вони можуть бути, допомагає жити, працювати і ладнати з людьми.

ТЕСТ РОЗУМОВОГО РОЗВИТКУ ДЛЯ АБІТУРІЄНТІВ ТА СТАРШОКЛАСНИКІВ (АСТРР)

Інструкція. *Зверніть увагу: Ви можете пройти цей тест за умови навчання в 11 класі школи, або якщо Ви вже здобули загальну середню освіту.*

У пропонуваному тесті Вам будуть запропоновані завдання, за допомогою яких можна визначити, по-перше, індивідуальні особливості Вашої уваги, пам'яті та мислення, по-друге, обсяг засвоєної Вами шкільної програми навчання.

Результати тестування також дозволять Вам краще зрозуміти себе, власні здібності та вміння вирішувати завдання різного типу. Це допоможе Вам обрати профіль подальшого навчання та професію.

Ви будете виконувати різні набори завдань (субтести). Перед початком пред'явлення кожного субтесту дається його загальний опис і на прикладах пояснюється спосіб рішення (рішень). На виконання субтестів відводиться обмежений час. Усі завдання потрібно вирішувати строго по порядку. Не «застрягайте» занадто довго на одному завданні. Намагайтеся обрати оптимальний темп роботи, поєднуючи достатню швидкість з точністю.

Користуватися довідковою інформацією, калькулятором, телефоном не дозволяється.

Якщо Ви вважаєте, що не зможете вирішити якесь завдання через незнання базового матеріалу (умов), Ви можете перейти до наступного питання.

У тому випадку, якщо Ви закінчили роботу раніше відведеного на неї часу, то Ви маєте можливість повернутися на початок і перевірити свої відповіді.

УВАГА!

*Будь ласка, дочекайтеся сигналу для початку роботи над завданням!
Починати та закінчувати роботу з кожним субтестом Ви будете за
сигналом експериментатора!*

=====

СУБТЕСТ 1. ОБІЗНАНІСТЬ

Завдання субтесту складаються з речень запитального характеру. У кожному з них не вистачає одного слова. Ви маєте з п'яти наведених слів обрати те, що правильно доповнює представлене речення. Обрати потрібно лише одне слово.

Приклад 1

Однаковими за значенням є слова «біографія» та ... ?

1) випадок; 2) подвиг; 3) життєпис; 4) книга; 5) письменник.

Правильною відповіддю буде «життєпис».

Приклад 2

Протилежним до слова «негативний» є слово... ?

1) невдалий; 2) суперечливий; 3) важливий; 4) випадковий;
5) позитивний.

Правильною відповіддю є слово «позитивний».

Час роботи з субтестом – 6 хв.

Завдання субтесту 1

1. Посередник при укладанні різноманітних угод (у сфері товарів і послуг) – це ... ?
а) клієнт; б) брокер; в) продюсер; г) бригадир; д) бізнесмен.
2. Стан повної байдужості – це ... ?
а) омана; б) апатія; в) неспокій; г) роздуми; д) активність.
3. Естетичне сприйняття – це ... сприйняття?
а) зорове; б) чуттєве; в) раціональне; г) пасивне; д) колективне.
4. Однаковими за змістом є слова «алегорія» та ... ?
а) ідея; б) мораль; в) твердження; г) іносказання; д) аксіома.
5. Проповідування національної винятковості, переваги однієї нації над іншою – це ... ?
а) інтернаціоналізм; б) колоніалізм; в) патріотизм; г) космополітизм; д) шовінізм.
6. Фальсифікація – це ... ?
а) удосконалення; б) оригінал; в) виконання; г) цінність; д) підробка.
7. Палка відданість своїм переконанням, поєднана з крайньою нетерпимістю до чужих поглядів, прагнень – це ... ?
а) боротьба; б) лицемірство; в) егоїзм; г) мудрість; д) фанатизм.
8. Однаковими за значенням є поняття «ренесанс» та ... ?
а) рух; б) відродження; в) світоспоглядання; г) уява; д) спокій.
9. Протилежним поняттю «рентабельний» буде поняття ... ?
а) збитковий; б) прибутковий; в) виробничий; г) суспільний; д) приватний.
10. Світогляд, заснований на принципах рівності, справедливості, людинолюбстві, називається ... ?
а) утопія; б) індивідуалізм; в) прагматизм; г) гуманізм; д) релігія.
11. Дозвіл на право ввозу та вивозу товарів називається ... ?
а) ліцензія; б) законодавство; в) договір; г) віза; д) резолюція.
12. Однаковими за значенням є поняття «авторитарний» і ... ?
а) моральний; б) релігійний; в) владний; г) розумний; д) діяльний.
13. Протилежним поняттю «традиція» є поняття ... ?
а) досвід; б) прогрес; в) оновлення; г) застій; д) новаторство.
14. Однаковими за змістом є слова «легітимний» і ... ?
а) парадоксальний; б) законний; в) незвичний; г) поважний; д) освічений.

15. Протилежним поняттю «ідеалізм» є поняття ... ?

а) романтизм; б) соціалізм; в) суб'єктивізм; г) матеріалізм; д) оптимізм.

16. Емісія грошей – це ... ?

а) ліміт; б) накопичення; в) знецінення; г) реформа; д) друк.

17. Однаковими за змістом є поняття «квота» і ... ?

а) капітал; б) одиниця; в) ціле; г) частина; д) прибуток.

18. Інтеграція – це ... ?

а) об'єднання; б) розділення; в) підприємництво; г) виробництво;
д) безпека.

19. Протилежними за значенням є поняття «авангардний» і ... ?

а) відсталий; б) звичайний; в) художній; г) передовий; д) культурний.

20. Катарсис – це ... ?

а) насолода; б) викривлення; в) очищення; г) вплив; д) відродження.

СУБТЕСТ 2. ПОДВІЙНІ АНАЛОГІЇ (ЧАСТИНА 1)

У кожному завданні надано два поняття (виражені одним або декількома словами). Позначимо їх як перше і друге. Поряд із першим розміщений значок «X», поряд із другим – «Y».

З розміщених нижче пар слів потрібно вибрати таку, щоб перше слово з цієї пари можна було поставити на місце «X», а друге слово – на місце «Y». При цьому співвідношення між словами в лівій і правій частинах (поєднані знаком «=») повинні бути однаковими, аналогічними.

Отже, потрібно, щоб між першим словом завдання і першим словом однієї з розміщених пар було таке ж співвідношення, як між другим словом завдання і другим словом цієї ж пари. Виберіть таку пару і зафіксуйте на клавіатурі правильну відповідь.

Приклад 1

Стіл : X = чашка : Y

- 1) меблі – кавник
- 2) обідній – посуд
- 3) меблі – посуд
- 4) круглий – ложка
- 5) стілець – пити.

Вірною буде відповідь «меблі – посуд».

Приклад 2

Птах : X = кішка : Y

- 1) співати – собака
- 2) гніздо – шерсть
- 3) горобець – хижак
- 4) пір'я – людина
- 5) пір'я – шерсть.

Правильна відповідь «пір'я – шерсть».

Час роботи – 8 хв.

Завдання субтесту 2

21. Електроліт : X = кисень : Y

- а) утворювати іони – окислювати
- б) утворювати іони – відновлювати
- в) добувати речовини – горіти
- г) утворювати іони – горіти
- д) добувати речовини – відновлювати.

22. Речення : X = слово : Y

- а) іменник – знак
- б) слово – літера
- в) фраза – речення
- г) підмет – поняття
- д) прийменник – словосполучення.

23. Натрій : X = хлор : Y

- а) інертний газ – лужний метал
- б) лужний метал – галоген
- в) благородний метал – галоген
- г) калій – галоген
- д) лужний метал – газ.

24. Феодалізм : X = капіталізм : Y

- а) середні віки – соціалізм
- б) суспільний лад – революція
- в) феодал – товарне виробництво
- г) роздробленість – капіталісти
- д) роздробленість – товарне господарство.

25. Куля : X = циліндр : Y

- а) сфера – відрізок
- б) крапка – площина
- в) площина – осьовий перетин
- г) сфера – основа
- д) обертання – основа.

26. Нагрівання : X = невагомість : Y

- а) теплопровідність – сила тяжіння
- б) охолодження – вага тіла

- в) перенесення енергії – прискорення
- г) зміна – відсутність руху
- д) охолодження – тяжіння землі.

27. Літературний прийом : X = рід літератури : Y

- а) алегорія – лірика
- б) гротеск – поема
- в) гіпербола – комедія
- г) уособлення – елегія
- д) дактиль – епос.

28. Комаха : X = ссавець : Y

- а) крила – кінь
- б) муха – теплокровна тварина
- в) бабка – сплячка
- г) анабіоз – травоїдна тварина
- д) анабіоз – сплячка.

29. Розподіл праці : X = концентрація капіталу : Y

- а) зростання продуктивності праці – виникнення монополії
- б) зростання продуктивності праці – капіталісти
- в) зростання виробництва – банки
- г) капіталізм – виникнення монополії
- д) вільна конкуренція – концентрація виробництва.

30. Функція : X = послідовність натуральних чисел : Y

- а) координати функції – додаткові числа
- б) графік – парні числа
- в) квадратична функція – арифметична прогресія
- г) формула функції – від'ємні числа
- д) графік – арифметична прогресія

31. Іон водню : X = залізо : Y

- а) кислота – сталь
- б) кислота – бронза
- в) основа – сталь
- г) сіль – сталь
- д) кислота – латунь.

32. Рух із прискоренням : X = сила : Y

- а) рух по колу – сила тяжіння
- б) швидкість руху – інертність газу
- в) рівномірний рух – дія на тіло
- г) кулька, що падає – сила тяжіння
- д) нерівномірний рух – дія на тіло.

33. Атмосфера : X = епітелій : Y

- а) гідросфера – суглоб
- б) океан – кісткова тканина
- в) геосфера – тканина
- г) земля – людина
- д) біосфера – клітина

34. Економіка : X = католицизм : Y

- а) політика – християнство
- б) політика – православ'я
- в) економіст – православ'я
- г) суспільство – релігія
- д) економічний закон – храм.

35. Дихання : X = кров : Y

- а) кисень – лімфа
 - б) подразливість – еритроцити
 - в) подразливість – лімфа
 - г) легені – гемофілія
 - д) вдих – живлення.
-

СУБТЕСТ 3. КЛАСИФІКАЦІЇ

У кожному завданні тесту буде представлено по шість слів. Серед них є лише два, які можна об'єднати за загальною ознакою. Потрібно вказати які це слова.

Приклад 1

1) кішка; 2) папуга; 3) дог; 4) жук; 5) спаніель; 6) ящірка.

Вірною відповіддю будуть слова «дог» і «спаніель», оскільки ми можемо об'єднати їх за загальною ознакою: і те, і інше слово означає породу собак.

Приклад 2

1) рослина; 2) смородина; 3) яблуко; 4) піон; 5) тюльпан; 6) гриб.

Правильною відповіддю будуть слова «піон» і «тюльпан», що означають садові квіти.

Час роботи – 10 хв.

=====

Завдання субтесту 3

36. а) свідомість; б) харчування; в) людина; г) подразнення; д) поведінка; е) мислення.
37. а) Приймаченко б) Роговцева; в) Стус; г) Коцюбинський; д) Костенко; е) Ландау.
38. а) індивід; б) рід; в) культура; г) генетика; д) плем'я; е) техніка.
39. а) формула послідовності; б) арифметична прогресія; в) натуральне число; г) рівність; д) геометрична прогресія; е) знаменник.
40. а) просвітництво; б) праця; в) держава; г) наука; д) побут; е) техніка.
41. а) оповідь; б) кульмінація; в) сюжет; г) трагедія; д) комедія; е) письменник.
42. а) початок відрізка; б) абсциса; в) площа; г) відстань; д) ордината; е) точка.
43. а) монолог; б) хорей; в) композиція; г) оповідання; д) алегорія; е) гротеск.
44. а) легені; б) носоглотка; в) мозок; г) шлунок; д) кров; е) рука.
45. а) тема; б) роман; в) зав'язка; г) глава; д) розв'язка; е) початок.
46. а) плантатор; б) орендатор; в) людина; г) феодал; д) вчений; е) учень.
47. а) етилен; б) полістирол; в) поліетилен; г) етиловий спирт; д) метан; е) гліцерол.
48. а) легені; б) шлунок; в) мозок; г) ніс; д) печінка; е) нерв.
49. а) розташування фігури; б) симетрія; в) пряма; г) фіксована точка; д) гомотетія; е) креслення.
50. а) виробництво; б) ідеологія; в) інфляція; г) біологія; д) власність; е) безробіття.
51. а) вовна; б) капрон; в) шовк; г) бавовна; д) лавсан; е) льон.
52. а) залізо; б) спокій; в) рідина; г) охолодження; д) вага; е) тверде тіло.
53. а) кисень; б) хлор; в) сірка; г) фосфор; д) водень; е) бром.
54. а) фарс; б) пафос; в) ода; г) п'єса; д) елегія; е) алегорія.
55. а) слон; б) ящірка; в) птах; г) тритон; д) мураха; е) жаба.
56. а) сталь; б) бронза; в) кераміка; г) скло; д) латунь; е) дюралюміній.

57. а) плантатор; б) людина; в) орендатор; г) робітник; д) соціаліст; е) парламентарій.

58. а) вуглекислий газ; б) купрум оксид; в) калій гідроксид; г) натрій гідроксид; д) хром гідроксид; е) купрум гідроксид.

59. а) температура; б) рух; в) маса; г) конвекція; д) випромінювання; е) внутрішня енергія.

60. а) полістирол; б) поліетилен; в) метан; г) поліпропілен; д) етан; е) каучук.

=====

СУБТЕСТ 4. УЗАГАЛЬНЕННЯ

У кожному завданні субтесту буде запропоновано два слова. Потрібно визначити що між ними спільного. Намагайтеся в кожному випадку знайти найбільш суттєві спільні ознаки для обох слів.

Приклад 1

Ялина – сосна.

Правильною відповіддю буде «хвойні дерева».

Приклад 2

Дощ – град.

Правильною відповіддю буде «опади».

Час роботи – 7 хв.

=====

Завдання субтесту 4

61. Республіка – монархія.
62. Астрономія – фізика.
63. Епітелій – м'яз.
64. Епос – лірика.
65. Спокій – інерція.
66. Іноскання – гіпербола.
67. Бароко – ампір.
68. Неон – криптон.
69. Орфографія – пунктуація.
70. Азот – залізо.
71. Харчування – дихання.
72. Суперфосфат – аміачна селітра.
73. Історія – політологія.
74. Ода – поема.
75. Конвекція – випромінювання.

76. Око – рука.
77. Світло – звук.
78. Армія – суд.
79. Важіль – блок.
80. Клітковина – глюкоза.
- =====

СУБТЕСТ 5. ЛОГІЧНІ СХЕМИ

У кожному завданні субтесту буде запропоновано ряд понять. Потрібно розташувати їх у логічну схему за принципом «від загального до конкретного».

Вам потрібно побудувати «дерево» логічних співвідношень, позначивши місце кожного поняття відповідною літерою, а відношення між ними – стрілкою.

Приклад 1

а) такса; б) тварина; в) карликовий пудель; г) собака; д) жорсткошерста такса; е) пудель.

Відповідь:

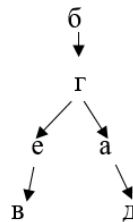

Приклад 2

а) обідній стіл; б) крісло; в) стілець; г) круглий обідній стіл; д) стіл; е) меблі; ж) робоче крісло.

Відповідь:

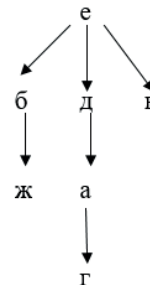
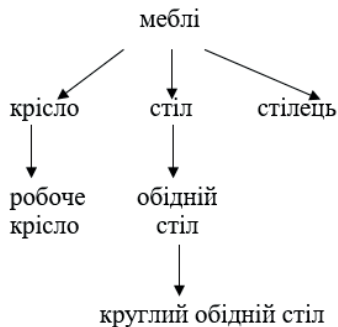

Час роботи – 8 хв.

Завдання субтесту 5

81. а) кліматичні фактори; б) ультрафіолет; в) вологість; г) температура; д) світло; е) видиме світло; ж) інфрачервоне світло.
82. а) хімічні волокна; б) ацетатний шовк; в) бавовна; г) капрон; д) натуральні волокна; е) шерсть; ж) волокна.
83. а) рух автомобіля; б) рух; в) рівномірний рух; г) вільне падіння; д) нерівномірний рух.
84. а) письменник; б) літератор; в) Костомаров; г) Коцюбинський; д) Євшан; е) Куліш; ж) критик.
85. а) електричні коливання; б) коливання; в) механічні коливання; г) гойдалки; д) змінний струм; е) фізичне явище.
86. а) билина; б) загадка; в) билина про Альошу Поповича; г) «сидить баба серед літа, в сто сорочок одіта»; д) приказка; е) малий жанр усної народної творчості; ж) усна народна творчість.
87. а) крохмаль; б) целюлоза; в) полімер; г) поліетилен; д) природний полімер; е) полістирол; ж) синтетичний полімер.
88. а) абсолютизм; б) монархія; в) основні форми державного правління; г) республіка; д) конституційна монархія; е) парламентська республіка.
89. а) паралелепіпед; б) призма; в) багатогранник; г) октаедр; д) куб; е) піраміда.
90. а) історія; б) філософія; в) наука; г) природнича наука; д) політологія; е) суспільна наука; ж) екологія.
91. а) конвекція; б) видиме випромінювання; в) вітер; г) теплопередача; д) випромінювання.
92. а) біотичні фактори; б) вологість; в) абіотичні фактори; г) світло; д) температура; е) полювання; ж) антропогенні фактори; з) землеробство; и) екологічні фактори.
- =====

СУБТЕСТ 6. ЧИСЛОВІ ЗАКОНОМІРНОСТІ

Вам буде запропоновано ряди чисел, що побудовані за певним правилом. Ваше завдання – визначити два числа, які були б продовженням відповідного ряду, та набрати їх на клавіатурі. Кожен ряд побудовано за власним правилом. У деяких завданнях при знаходженні правила побудови рядка Вам необхідно буде скористатися множенням, діленням та іншими діями.

Приклад 1

2 4 6 8 10 12 ? ?

У представленому в прикладі 1 рядку кожне наступне число на 2 більше від попереднього. Тому наступні числа будуть 14 і 16.

Приклад 2

9 7 10 8 11 9 12 ? ?

У представленому в прикладі 2 рядку поперемінно віднімається 2 та додається 3. Відповідно ряд продовжують числа 10 і 13.

Час роботи – 8 хв.

Завдання субтесту 6

93.	13	14	12	15	11	16	10	?	?
94.	36	32	16	20	16	8	12	?	?
95.	2	18	27	3	27	36	4	?	:?
96.	0	3	8	15	24	35	48	?	?
97.	0	4	8	11	22	24	48	?	?
98.	1	9	4	16	25	49	36	?	?
99.	17	14	7	21	18	9	27	?	?
100.	98	49	48	24	22	11	8	?	?
101.	243	128	81	64	27	32	9	?	?
102.	4	81	16	49	36	25	64	?	?
103.	2	3	6	3	4	8	5	?	?
104.	81	8	64	10	49	12	36	?	?
105.	1	40	2	20	4	10	8	?	?
106.	25	16	48	40	120	113	339	?	?
107.	162	29	54	24	18	19	6	?	?

=====

СУБТЕСТ 7. ПРОСТОРОВІ УЯВЛЕННЯ

Вам пропонується виконати завдання трьох типів. У кожному завданні Ви повинні з чотирьох запропонованих варіантів вибрати лише один і зробити відповідну відмітку.

У першому типі завдань потрібно за кресленням геометричної фігури визначити її наочне зображення.

Приклад 1

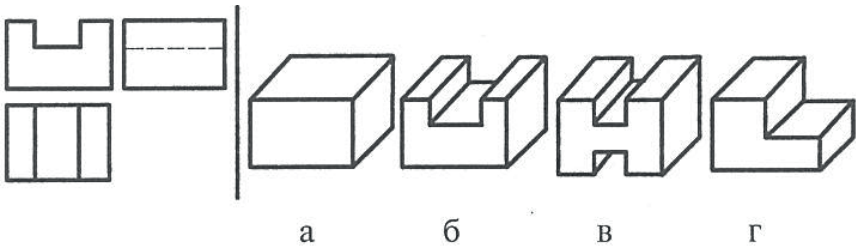

У прикладі 1 правильною відповіддю буде фігура під літерою «б».

Другий тип завдань – потрібно за розгорткою геометричної фігури визначити її наочне зображення.

Приклад 2

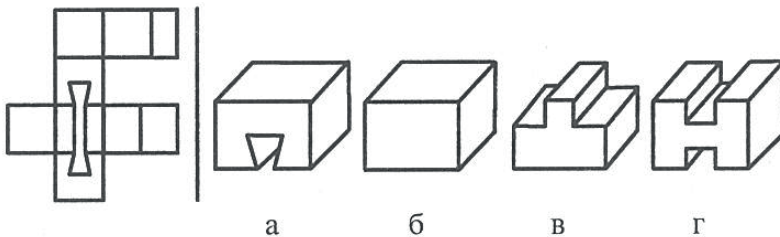

У прикладі 2 правильною відповіддю буде фігура, яка позначена літерою «а».

Третій тип завдань – потрібно за наочним зображенням геометричної фігури визначити її розгортку.

Час роботи – 10 хв.

Завдання субтесту 7

№ 108

За кресленням деталі (геометричної фігури) визначте її наочне зображення

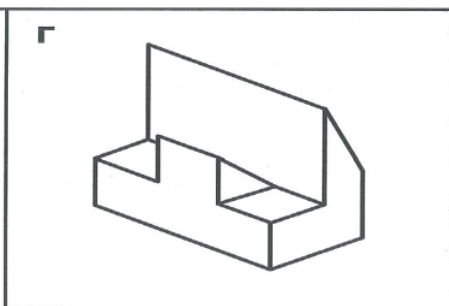
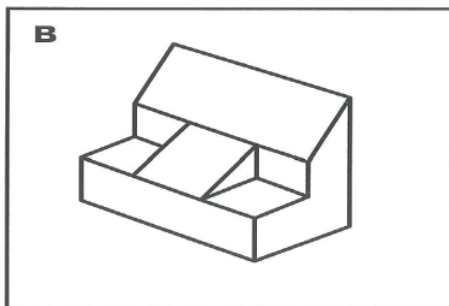
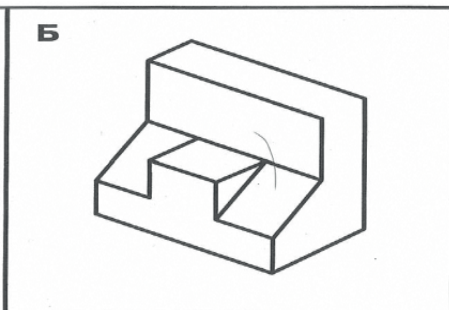
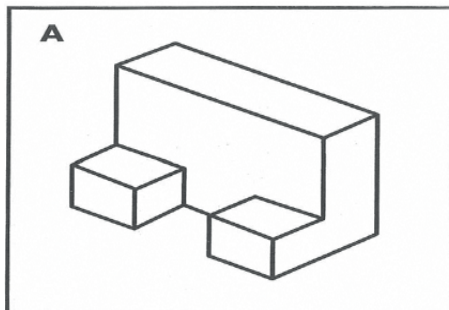
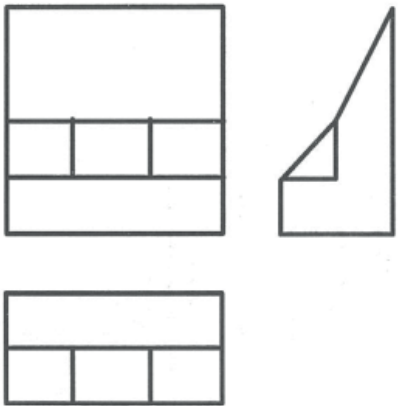

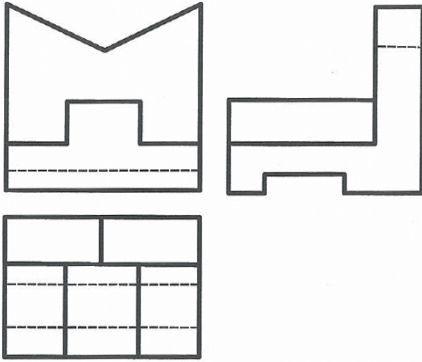

№ 109

За кресленням деталі
(геометричної фігури)
визначте її наочне
зображення

А

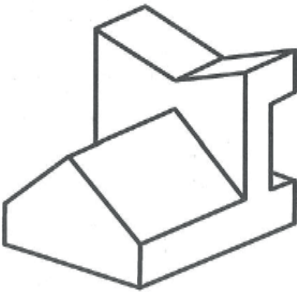

Б

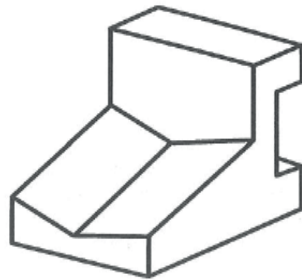

В

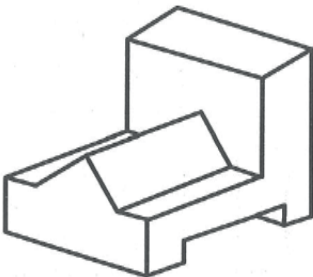

Г

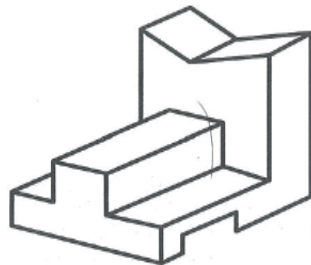

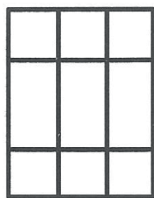
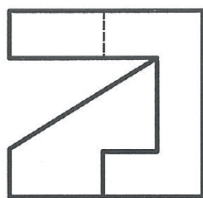

№ 110

За кресленням деталі
(геометричної фігури)
визначте її наочне
зображення



А

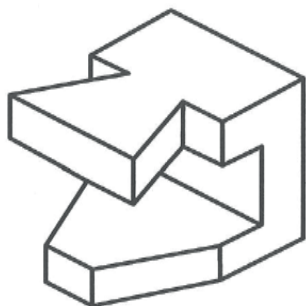

Б

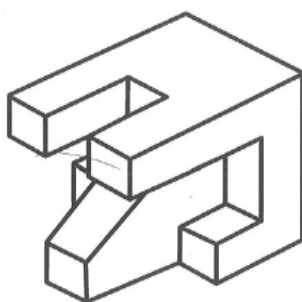

В

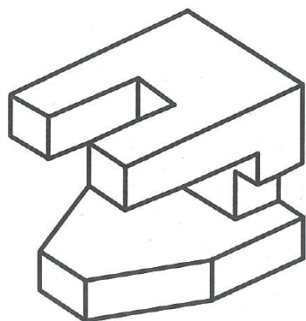

Г

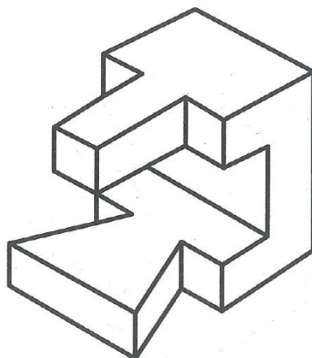

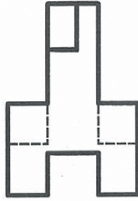
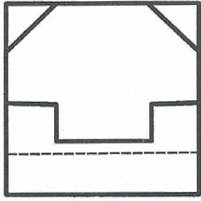

№ 111

За кресленням деталі
(геометричної фігури)
визначте її наочне
зображення

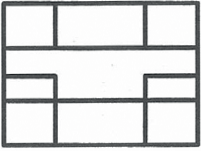

А

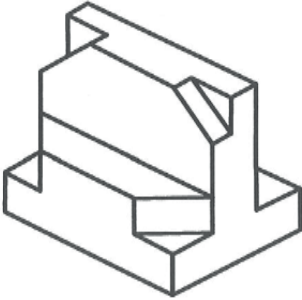

Б

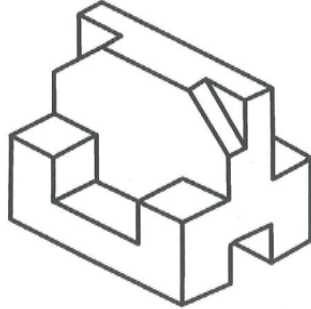

В

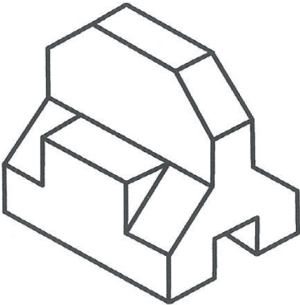

Г

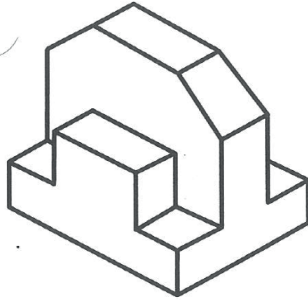

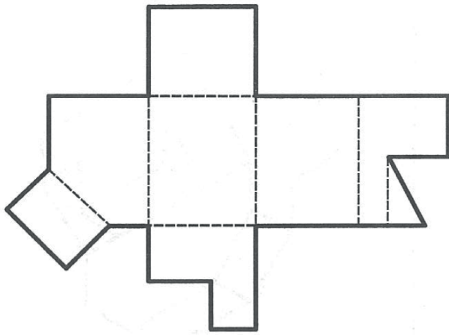

№ 112

За кресленням деталі
(геометричної фігури)
визначте її наочне
зображення

А

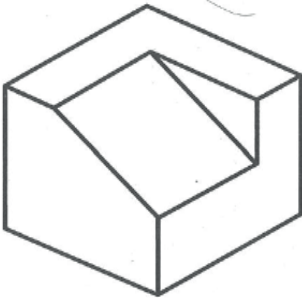

Б

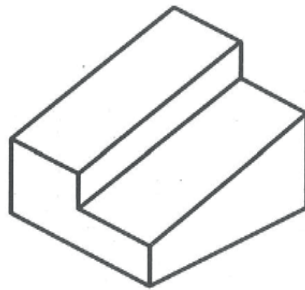

В

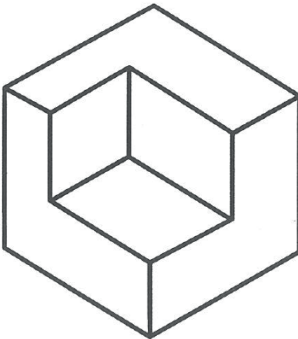

Г

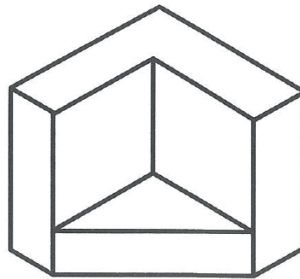

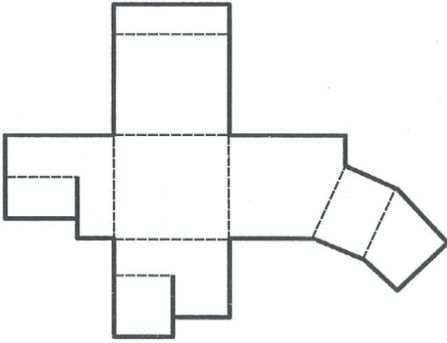

№ 113

За кресленням деталі
(геометричної фігури)
визначте її наочне
зображення

А

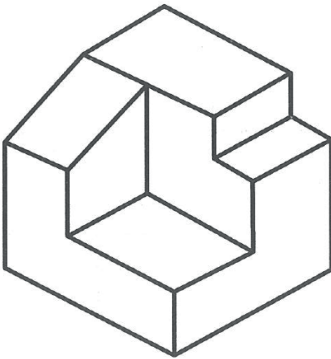

Б

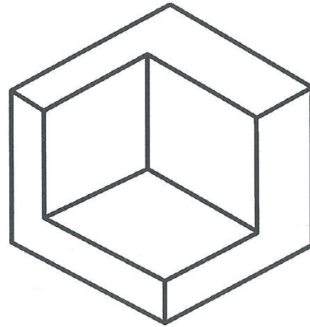

В

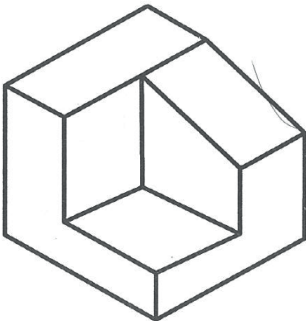

Г

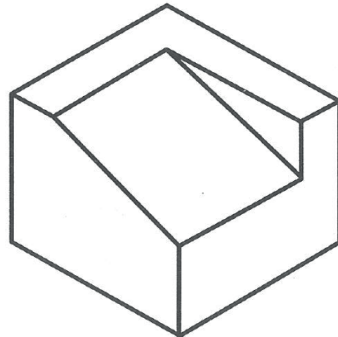

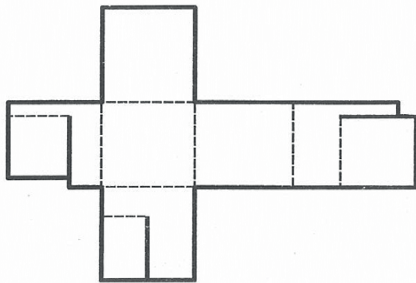

№ 114

За кресленням деталі
(геометричної фігури)
визначте її наочне
зображення

А

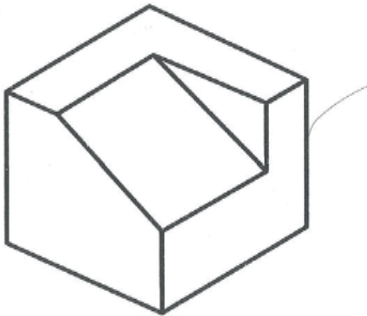

Б

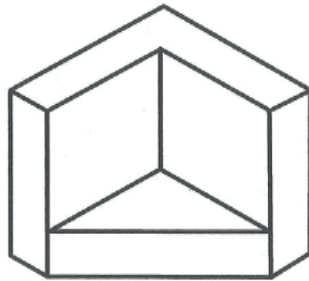

В

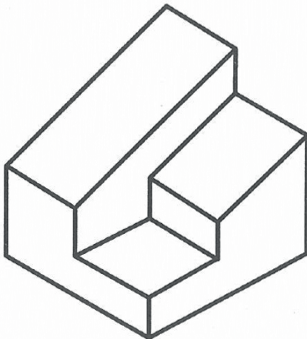

Г

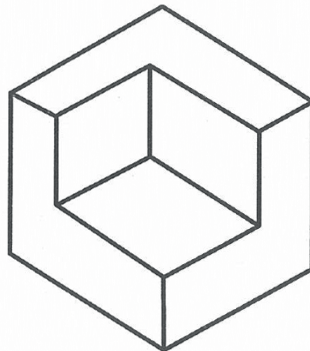

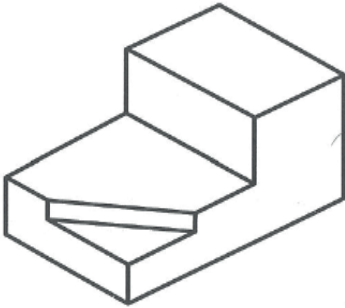

№ 115

За кресленням деталі
(геометричної фігури)
визначте її наочне зображення

А

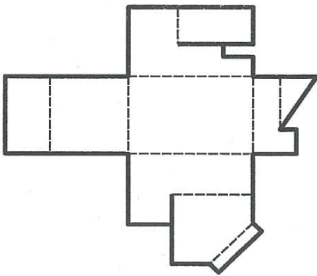

Б

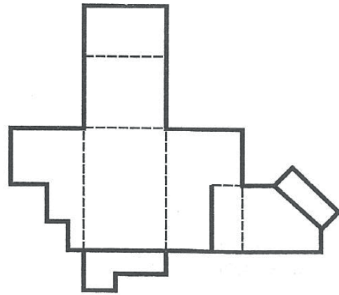

В

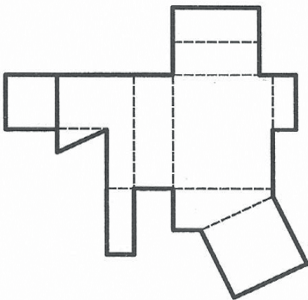

Г

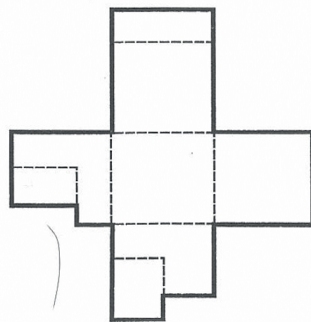

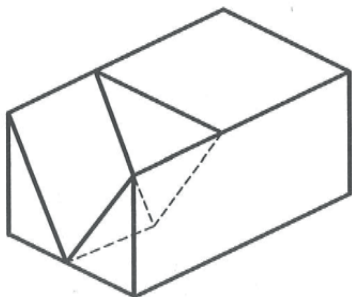

№ 116

За кресленням деталі
(геометричної фігури)
визначте її наочне зображення

А

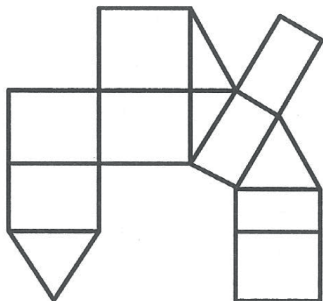

Б

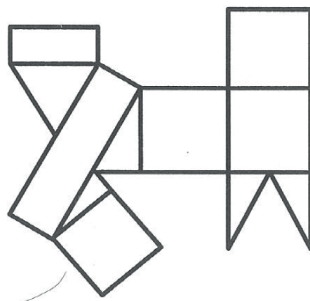

В

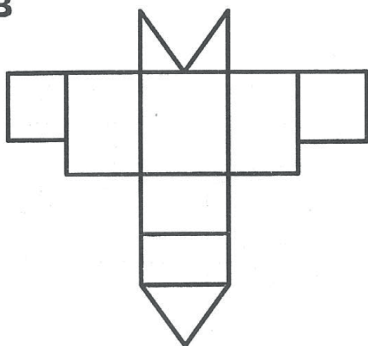

Г

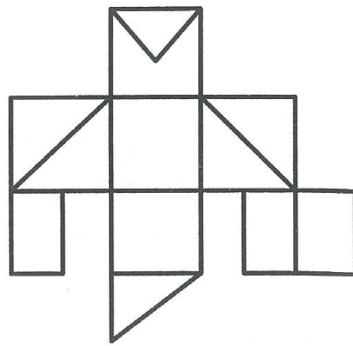

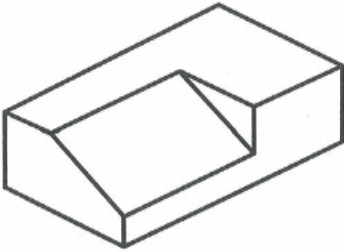

№ 117

За кресленням деталі
(геометричної фігури)
визначте її наочне зображення

А

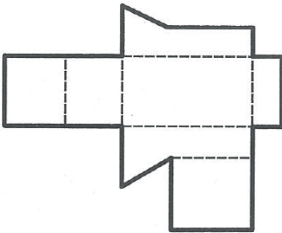

Б

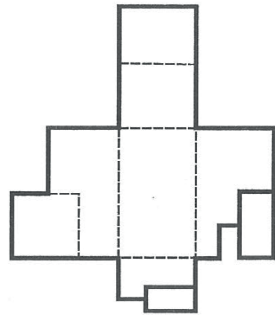

В

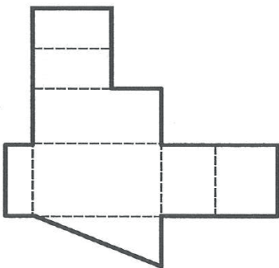

Г

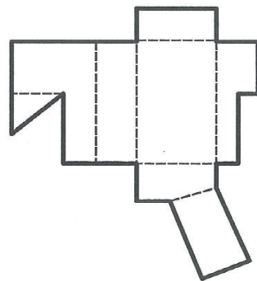

СУБТЕСТ 8. ПОДВІЙНІ АНАЛОГІЇ (ЧАСТИНА 2)

У кожному завданні надано два поняття (виражені одним або декількома словами). Позначимо їх як перше і друге. Поряд з першим розміщений значок «X», поряд з другим – «Y».

З розміщених нижче пар слів потрібно вибрати таку, щоб перше слово з цієї пари можна було поставити на місце «X», а друге слово – на місце «Y». При цьому співвідношення між словами в лівій і правій частинах (поєднані знаком «=») мають бути однаковими, аналогічними.

Отже, потрібно, щоб між першим словом завдання і першим словом однієї з розміщених пар було таке ж співвідношення, як між другим словом завдання і другим словом цієї ж пари. Виберіть таку пару і зафіксуйте на клавіатурі правильну відповідь.

Приклад 1

Стіл : X = чашка : Y

- 1) меблі – кавник
- 2) обідній – посуд
- 3) меблі – посуд
- 4) круглий – ложка
- 5) стілець – пити.

Вірною буде відповідь «меблі – посуд».

Приклад 2

Птах : X = кішка : Y

- 1) співати – собака
- 2) гніздо – шерсть
- 3) горобець – хижак
- 4) пір'я – людина
- 5) пір'я – шерсть.

Правильна відповідь «пір'я – шерсть».

Час роботи – 8 хв.

Завдання субтесту 8

118. Тіла мають електричний заряд протилежного знаку : $X = \text{сила}$, діюча на тіло : Y

- а) тіла нерухомі – прискорення
- б) тіла охолоджуються – зміна руху тіла
- в) тіла притягуються – криволінійний рух
- г) тіла електризуються – безперервний рух
- д) тіла притягуються – зміни руху тіла

119. Розповідь : $X = \text{помилка}$: Y

- а) проза – граматики
- б) роман – слово
- в) читати – правопис
- г) автор – допускати
- д) складати – виправляти.

120. Фабрика : $X = \text{люди}$: Y

- а) верстат – виробничі сили
- б) промислове підприємство – нація
- в) промислове підприємство – виробничі сили
- г) завод – людина
- д) виробництво – робота.

121. Метан : $X = \text{етанол}$: Y

- а) етан – пропанол
- б) етан – ацетон
- в) пропан – метанол
- г) етан – фенол
- д) гексан – гліцерол.

122. Епілог : $X = \text{кінець}$: Y

- а) композиція – середина
- б) пролог – початок
- в) висновок – завершення
- г) кульмінація – початок
- д) пролог – поняття

123. Багатогранний кут : $X = \text{відрізок}$: Y

- а) перпендикуляр – проекція

- б) катет – точка площини
- в) паралельна пряма – похила
- г) тригранний кут – похила
- д) тригранний кут – проекція.

124. Дактиль : X = підмет : Y

- а) амфібрахій – іменник
- б) розмір вірша – присудок
- в) хорей – присудок
- г) рима – член речення
- д) ритм – речення.

125. Випаровування : X = притягування : Y

- а) перехід стану – відштовхування
- б) кристалізація – відштовхування
- в) рідина – сила
- г) рух молекул – взаємодія тіл
- д) кристалізація – вага тіла.

126. Катіон : X = сполучення : Y

- а) аніон – обмін
- б) іон – розклад
- в) аніон – розклад
- г) атом – розклад
- д) молекула – відновлення.

127. Військовій комунізм : X = лютнева революція : Y

- а) політика – Жовтнева революція
- б) НЕП – Жовтнева революція
- в) більшовизм – цар
- г) НЕП – Перша світова війна
- д) економічна політика – історія.

128. Спадкова мінливість : X = подразнення : Y

- а) природній відбір – гальмування
- б) еволюція органічного світу – нерв
- в) боротьба за існування – умовний рефлекс
- г) природній відбір – рефлекс
- д) дарвінізм – подразливість.

129. Корозія : X = полімеризація : Y

- а) руйнування металів – отримання капрону
- б) окислення металів – утворення речовин
- в) іржавіння – утворення полімерів
- г) окислення металів – отримання спиртів
- д) руйнування металів – утворення полімерів

130. Важіль : X = механічна енергія : Y

- а) весло – швидкість руху
- б) рівновага – рух тіла
- в) клин – потенціальна енергія
- г) рух – спокій
- д) весло – потенціальна енергія.

131. Атмосфера : X = рослина : Y

- а) стратосфера – коріння
- б) стратосфера – гриб
- в) геосфера – квітка
- г) біосфера – життя
- д) повітря – фотосинтез.

132. Мідь : X = підшипник : Y

- а) нагрівання – зміна швидкості
- б) велика теплопровідність – деформація
- в) перенесення енергії – рух
- г) охолодження – рух
- д) велика теплопровідність – інерція.

=====

КЛЮЧІ АСТРР

Субтест 1. Обізнаність

1	2	3	4	5	6	7	8	9	10	11	12	13	14	15	16	17	18	19	20
б	б	б	г	д	д	д	б	а	г	а	в	д	б	г	д	г	а	а	в

Субтест 2. Подвійні аналогії (частина 1)

21	22	23	24	25	26	27	28	29	30	31	32	33	34	35
а	б	б	д	г	б	а	д	а	д	а	г	в	б	а

Субтест 3. Класифікації

36	37	38	39	40	41	42	43	44	45	46	47	48	49	50	51	52	53	54	55	56	57	58	59	60
а	в	б	б	а	г	б	д	а	в	а	б	в	б	в	б	в	б	в	г	в	в	а	г	в
е	д	д	д	г	д	д	е	б	д	г	в	е	д	е	д	е	е	д	е	г	г	б	д	д

Субтест 4. Узагальнення

Відповіді на субтест оцінюються наступним чином: 2 бали – точна відповідь, 1 бал – відповідь приблизна, 0 балів – неправильна.

Результат за субтестом становить загальна сума балів.

Номер завдання	2 бали	1 бал
61	Види державного правління Основні форми правління Форма (форми) державного правління Форма (форми) правління Державний устрій (устрої) Форма державного устрою Устрій країни	Держава Устрій
62	Науки про неживу природу Точні науки	Науки (наука) Науки про природу Предмети

Номер завдання	2 бали	1 бал
63	Види тканин Тканини (тканина) Тканини організму Тканини в організмі	Органи Тканини тіла
64	Рід (роди) літератури Жанр (жанри) у літературі Літературний жанр (жанри)	Література Вид (види) літератури Жанр (жанри)
65	Стан тіла Стан тіла у фізиці Стан фізичного тіла	фізичні поняття Стан
66	Літературний прийом (прийоми) Художній прийом (прийоми) Літературні художні засоби Прийоми виразності Тропи Терміни літературознавства Засоби художньої виразності Засоби мовної виразності	Літературні поняття Художній засіб (засоби)
67	Художній стиль в архітектурі Стиль в архітектурі Стиль (стилі) архітектури Художні стилі в архітектурі Архітектурний стиль (стилі) Стилі в архітектурі та мистецтві	Архітектура Стиль (стилі) Стиль (стилі) мистецтві Епохи в мистецтві Художній стиль (стилі) Художній напрям Напрямки у мистецтві
68	Інертні гази Благородні гази	Гази Хімічні речовини Хімічний елемент (елементи) Елементи таблиці Менделєєва
69	Розділ(-и) граматики Розділ(-и) української мови Розділ(-и) мови Розділ(-и) мовознавства Розділ(-и) науки про мову	ГраMATика Наука про мову

Номер завдання	2 бали	1 бал
70	Прості речовини	Хімічний елемент (елементи) Хімічні речовини Елементи таблиці Менделєєва
71	Життєво важливі функції Життєво важливі функції організму Основні функції організму Функції організму Процеси життєдіяльності Властивості живого організму Властивості живих організмів	Процеси в організмі Біологічні процеси Властивості всього живого Властивості живої природи Обмін Обмін речовин Процеси обміну речовин Процеси обміну речовин в організмі Процеси обміну речовин та енергії Процеси обміну речовин та енергії в організмі Життєзабезпечуючі процеси
72	Мінеральні добрива	Добрива Хімічні речовини
73	Суспільні науки Науки про суспільство	Науки Предмети Навчальні предмети
74	Види поетичних творів Види ліричних творів Види ліричної поезії Жанри ліричної поезії Жанри лірики Види лірики Види поезії	Література Лірика Жанри Віршовані твори Віршові твори Поезія Літературні жанри Літературні твори Види літературних творів

Номер завдання	2 бали	1 бал
75	Вид(-и) теплопередачі Вид(-и) передачі тепла Спосіб(-и) теплопередачі Тепловий процес (процеси) Спосіб (способи) передачі тепла Термодинамічний процес (процеси)	Фізичне явище (явища) Фізичне (фізичні) поняття Фізичний процес (процеси) Фізичний термін (терміни) Терміни у фізиці Теплопередача
76	Орган(-и) чуття Органи сприйняття	Органи Зовнішні органи
77	Фізичні характеристики Фізичні явища	Хвилі різної природи Хвиля (хвилі) Поширення частинок
78	Орган(-и) держави Орган(-и) влади Державний орган (органи) Інститут(-и) держави Державний інститут (інститути) Інституції держави Державні інституції Інститут(-и) державної влади	Держава Орган(-и) порядку Орган(-и) захисту
79	Простий механізм (механізми) Прості механізми для ... Механізм(-и) для перетворення сили Прості механічні пристрої Простий механічний пристрій Механічні пристрої для підняття (піднімання) ... Механічний пристрій для підняття (піднімання) ... Механізм(-и) для підняття ... Підйомний пристрій (пристрої) Підйомний прилад (прилади) Підйомний механізм (механізми) Механізми для підняття (піднімання)	Механіка Механізм(-и) Допоміжний засіб (засоби) Механічні пристрої Механічний пристрій
80	Вуглеводи Біологічне джерело енергії Біологічні джерела енергії	Живильні речовини Поживні речовини Біологічні речовини Органічні речовини Органічні сполуки Біохімічні речовини

Субтест 5. Логічні схеми

81.

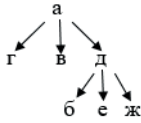

82.

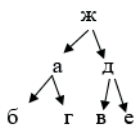

83.

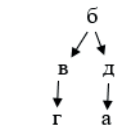

84.

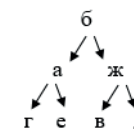

85.

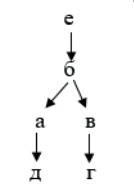

86.

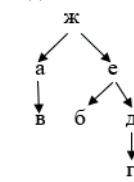

87.

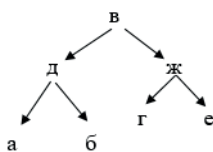

88.

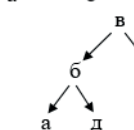

89.

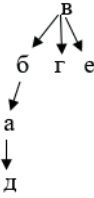

90.

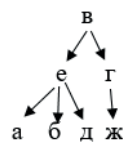

91.

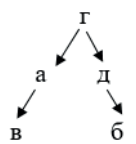

92.

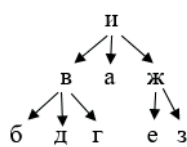

Субтест 6. Числові закономірності

93	94	95	96	97	98	99	100	101	102	103	104	105	106	107
17 9	8 4	36 45	63 80	49 98	64 81	24 12	4 0	16 3	9 100	6 12	14 25	5 16	333 999	14 2

Субтест 7. Просторові уявлення

108	109	110	111	112	113	114	115	116	117
в	г	б	б	а	в	г	а	в	г

Субтест 8. Подвійні аналогії (частина 2)

118	119	120	121	122	123	124	125	126	127	128	129	130	131	132
д	д	в	а	б	г	в	б	в	б	г	д	д	а	б

ОБРОБКА РЕЗУЛЬТАТІВ АСТРР

1. Підраховується кількість правильних відповідей (сирих балів) за кожним субтестом – за співпадіння відповіді з ключем нараховується 1 бал. Відповідно, сума сирих балів за усіма субтестами є загальним результатом досліджуваного за тестом.

2. Показники субтестів у сирих балах (СБ) стандартизуються переводом у стобальну шкалу (шкалу Т-балів) згідно з таблицею, поданій нижче.

1 субтест		2 + 8 субтести		3 субтест		4 субтест	
СБ	Т-бал	СБ	Т-бал	СБ	Т-бал	СБ	Т-бал
7	30	3	30	3	30	3	30
8	33	4	33	4	33	4	33
9	37	5	35	5	37	5	35
10	40	6	37	6	40	6	38
11	43	7	40	7	43	7	40
12	47	8	43	8	47	8	43
13	50	9	45	9	50	9	45
14	53	10	48	10	53	10	47
15	56	11	50	11	57	11	50
16	60	12	53	12	60	12	53
17	63	13	55	13	63	13	55
18	67	14	58	14	67	14	58
19	71	15	60	15	70	15	60
20	75	16	63	16	74	16	63
		17	65	17	78	17	66
		18	68	18	82	18	69
		19	70			19	72
		20	73			20	75
		21	76				

5 субтест		6 субтест		7 субтест	
СБ	Т-бал	СБ	Т-бал	СБ	Т-бал
2	20	1	30	1	25
3	30	2	35	2	30
4	40	3	40	3	35
5	50	4	45	4	40
6	60	5	50	5	50
7	70	6	55	6	55
8	80	7	60	7	60
9	90	8	65	8	65
10	100	9	70	9	70
11	110	10	75	10	75
12	120	11	80		
		12	85		
		13	90		
		14	95		
		100	100		

Загальний показник IQ стандартизується переводом у стобальну шкалу (шкалу Т-балів) згідно з таблицею.

СБ	Т-бал	СБ	Т-бал
33–39	30–35	62–66	56–60
40–44	36–40	67–72	61–65
45–50	41–45	73–77	66–70
51–55	46–50	78–83	71–75
56–61	51–55	84–88	76–80

3. Для з'ясування прогнозованого показника академічної успішності з базових дисциплін підсумовуються сирі бали на питання:

– показник академічної успішності з дисциплін **суспільно-гуманітарного циклу** (у сирих балах): 1–20, 22, 24, 27, 29, 34, 37, 38, 40,

41, 43, 45, 46, 50, 54, 57, **61, 64, 66, 67, 69, 73, 74, 78**, 84, 86, 88, 90, 119, 120, 122, 124, 127 (за відповіді на запитання, виділені жирним шрифтом, може нараховуватися два бали);

– показник академічної успішності з дисциплін **природничого циклу (у сирих балах)**: 21, 23, 28, 31, 33, 35, 36, 44, 47, 48, 51, 53, 55, 58, 60, **63, 68, 70, 71, 72, 76, 80**, 81, 82, 87, 92, 121, 126, 128, 129, 131 (за відповіді на запитання, виділені жирним шрифтом, може нараховуватися два бали);

– прогнозований показник академічної успішності з дисциплін **фізико-математичного циклу (у сирих балах)**: 25, 26, 30, 32, 39, 42, 49, 52, 56, 59, **62, 65, 75, 77, 79**, 83, 85, 89, 91, 93–107, 118, 123, 125, 130, 132 (за відповіді на запитання, виділені жирним шрифтом, може нараховуватися два бали).

4. Отримані результати переводяться в Т-бали нормативів для циклів навчальних дисциплін відповідно до таблиці.

Суспільно-Гуманітарний		Природничий		Фізико-математичний	
СБ	Т-бал	СБ	Т-бал	СБ	Т-бал
15	30	6	35	6	30
16	32	7	38	7	33
17	33	8	40	8	35
18	35	9	42	9	38
19	36	10	45	10	40
20	38	11	47	11	43
21	40	12	50	12	45
22	42	13	52	13	48
23	43	14	55	14	50
24	45	15	57	15	53
25	46	16	60	16	55
26	48	17	63	17	58
27	50	18	65	18	60

28	52	19	68	19	63
29	53	20	70	20	65
30	55	21	73	21	68
31	57	22	75	22	70
32	59	23	78	23	73
33	60	24	80	24	75
34	62	25	82	25	78
35	63	26	84	26	80
36	65				
37	67				
38	68				
39	70				
40	71				
41	73				
42	75				
43	77				
44	80				

ІНТЕРПРЕТАЦІЯ РЕЗУЛЬТАТІВ ТЕСТУВАННЯ ЗА АСТРР

Рівні IQ

≤ 30 – низький

31–41 – нижче за середній

42–58 – середній

59–69 – вище за середній

70–79 – високий

≥ 80 – дуже високий

Обізнаність – ерудиція, загальна обізнаність та інформованість у різних галузях знання; розуміння значення слів (зокрема термінів) і смислових відтінків; обсяг лексики; довготривала пам'ять; запас знань із різних сфер. Найбільш важливий елемент вербального інтелекту.

Подвійні аналогії – розуміння відносин між об'єктами та їх групами; здатність до виявлення аналогій та встановлення логічних зв'язків між різними видами словесної (понятійної) інформації; вміння синтезувати інформацію з різних областей знання (комбінаторні здібності); кмітливість, гнучкість та швидкість перемикання мислення; здатність знаходити найбільш точне рішення з ряду приблизних в умовах дефіциту часу та інформації. Один з елементів логічного мислення.

Класифікації – здатність до аналізу, коректного порівняння та класифікації понять (об'єктів) на основі виділення їх найбільш суттєвих ознак. Один з елементів абстрактного мислення. Здатність до точного словесного вираження думок; «відчуття мови»; важливий елемент мовних (лінгвістичних) здібностей

Узагальнення – найбільш важливий елемент абстрактного мислення, здатність до узагальнення понять (від часткового до загального) та розробки теорій і концепцій; основи вербально-логічного, наукового та філософського мислення. Обсяг словникового запасу, рівень освоєння понятійно-термінологічного апарату, який використовується в різних навчальних дисциплінах і науках. Точність та адекватність формулювань під час письмового вираження своїх думок та ідей.

Логічні схеми – здатність встановлювати ієрархічні відносини між загальними та частковими поняттями (від загального до часткового). Один з елементів логічного мислення. *Зауважимо, субтест побудований на понятійному матеріалі навчальних програм загальноосвітньої школи.*

Числові закономірності – гнучкість й активність математичного інтелекту, здатність ефективно оперувати числовими величинами, розуміти та розробляти складні математичні алгоритми; здатність до теоретичного математичного мислення та прогнозу; задатки математичних здібностей взагалі.

Просторові уявлення – просторова уява, здатність до наочно-дієвого геометричного мислення; уміння подумки оперувати об'ємними зображеннями в тривимірному просторі, створювати об'ємні конструкції. Задатки техніко-конструктивних та інженерно-технічних здібностей. Важливий фактор розвитку технічного та практичного інтелекту.

Загальний рівень IQ високий і дуже високий. Згідно з результатами дослідження, Ви продемонстрували високий рівень розумових здібностей, зокрема у сферах загальної обізнаності та ерудованості, здатності до узагальнення, логічного та абстрактного мислення, а також просторового інтелекту.

Ви продемонстрували високий рівень знань та інформованості щодо різноманітних тем, що свідчить про вашу широку культурну підготовку та пізнавальний інтерес. Ви здатні здійснювати швидко та точно узагальнення інформації, встановлюючи зв'язки та знаходячи загальні закономірності між різними явищами та фактами. Ваша здатність до логічного та абстрактного мислення демонструється в здатності до аналізу та синтезу інформації, розв'язанні складних проблем і роботі з абстрактними концепціями. Виконуючи завдання, Ви також проявили здатність до розуміння просторових відносин та орієнтації в просторі.

Продовжуйте активно поглиблювати свої знання в цікавих Вам предметних сферах, використовуйте ваші розумові здібності для творчості – у малюванні, музиці або в наукових дослідженнях. Ваша здатність до аналізу допоможе Вам ефективно розв'язувати проблеми, планувати та приймати виважені рішення.

Результати тестування свідчать про значний потенціал, подальший розвиток і навчання сприятимуть досягненню успіхів у сфері Ваших інтересів і професійній кар'єрі.

Загальний рівень IQ середній та вище за середній. Згідно з результатами дослідження, Ви продемонстрували середній рівень розумових здібностей, зокрема у сферах загальної обізнаності та ерудованості, здатності до узагальнення, логічного та абстрактного мислення, а також просторового інтелекту.

Ваш рівень обізнаності та ерудиції є середнім, що означає, що Ви маєте базові знання та інформацію з різноманітних тем, але можливо, під час тестування знайшлося багато невідомого для Вас. Ви проявляєте середній рівень здатності швидко та точно узагальнювати інформацію та встановлювати зв'язки між фактами. Ваша здатність до логічного та абстрактного мислення є середньою, що свідчить про здатність розв'язувати деякі складні проблеми, але можливо, Ви потребуєте більше часу та практики для розвитку цих навичок.

Для підвищення рівня розумових здібностей варто активно читати, вивчати нову інформацію з цікавих для Вас сфер, задля цього Ви можете звертатися до книжок, статей, документальних фільмів, наукових блогів тощо. Спробуйте себе у творчій сфері – література, малювання або музика сприяє розвитку Вашої креативності, абстрактного мислення. Експериментуйте з новими ідеями та підходами, що допоможе Вам розвивати свою творчість.

Залучайтеся до колективних проєктів і групових діяльностей, де Ви зможете обмінюватися знаннями та ідеями з іншими – спільна робота з іншими допоможе розвивати свої навички і здібності.

Не переставайте вчитися: продовжуйте покращувати свої навички і здібності, займаючись самоосвітою та розвитком.

Пам'ятайте, що Ваш середній результат за тестом – це не кінцевий результат, а лише поточний стан. Запропоновані рекомендації допоможуть Вам підвищити рівень Вашої компетентності та досягти більших успіхів у Вашій освіті та професійній кар'єрі.

Загальний рівень IQ нижче за середній та низький. Згідно з результатами дослідження, Ви продемонстрували не найкращу розумову

працездатність та успішність, зокрема у сферах загальної обізнаності та ерудованості, здатності до узагальнення, логічного та абстрактного мислення, а також просторового інтелекту. Це може вказувати як на те, що зараз Вам із певних причин важко переносити значні інтелектуальні навантаження протягом тривалого часу. Можливо, Ви також не були зацікавлені в тестуванні, або ж неправильно розподіляли час, відведений на виконання завдань.

Продовжуйте навчатися та розвиватися, вивчайте нові теми, що цікаві для Вас. Задля цього використовуйте різноманітні джерела, зокрема книги, інтернет-ресурси, документальні фільми, наукові блоги тощо, щоб підвищити свою обізнаність.

Якщо Ви зустрічаєтеся з труднощами в навчанні – не соромтеся звернутися за допомогою до вчителів, тренерів або психологів. Вони зможуть підтримати Вас і запропонувати індивідуальний підхід для розвитку ваших здібностей.

Водночас використовуйте отримані знання та навички в повсякденному житті, а участь у діяльності, де можна застосовувати свої здібності, допоможе Вам їх закріпити.

Спробуйте визначити, що саме Вас цікавить найбільше – виявлення своїх інтересів може стимулювати бажання навчатися та розвиватися у відповідній сфері чи сферах. І не забувайте, що розумові здібності можна розвивати і покращувати.

Важливо зауважити, що на результати діагностики можуть вплинути настрої та самопочуття респондента, налаштованість на роботу та зосередженість під час проходження тесту. Також важливо пам'ятати, що всі люди різні, і такі особливості важливі тим, що створюють безліч корисних і цінних людських відмінностей – в інтересах і уміннях, у задоволеності роботою певного виду і успішності в ній. Розуміння цих відмінностей і того, наскільки значними вони можуть бути, допомагає жити, працювати і ладнати з людьми.

ТВОРЧА ОБДАРОВАНІСТЬ

Творчу обдарованість трактують як особливу здатність до творчого мислення, як здатність до виявлення і постановки проблем та їх розв'язання в нестандартний спосіб, як здатність відповідати на питання та реагувати на стимули нестандартно. Творчо обдаровані учні вирізняються з-поміж учнівського загалу здатністю генерувати нові та нестандартні ідеї, які можуть привести до революційних змін або покращень у різних сферах життя, вони можуть дивитися на проблеми з різних ракурсів і знаходити нетрадиційні шляхи їх розв'язання. Такі учні можуть демонструвати значний потенціал у мистецтві, літературі, наукових дослідженнях, технологічних інноваціях та інших творчих напрямках, вони проявляють зацікавлення до невідомого та готові досліджувати нові ідеї та концепції.

Ідентифікація та супровід розвитку творчо обдарованих учнів забезпечує оптимальні умови розвитку для такої когорти здобувачів освіти, сприяючи підвищенню якості освіти. Означене стимулює розвиток інновацій та прогресу в різних галузях, таких, як наука, технології, мистецтво тощо. Окрім того, підтримка творчо обдарованих здобувачів освіти сприяє розвитку креативного потенціалу суспільства, що впливає на загальний прогрес і розвиток культури.

Особливі відношення відмічають між креативністю і інтелектом: зазвичай у більшості досліджень між ними спостерігається невеликий позитивний зв'язок. Однак за умови виключення регламентації в дослідженні (не обмежувати час тестування, елімінувати мотивацію досягнення та прагнення до соціального схвалення та конкуренції, включити діагностичне дослідження в ігровий контекст, активізувати безкорисливу зацікавленість у ньому), то кореляції зникають, і таким чином, вказані фактори виявляються ортогональними [32].

Важливе уточнення з цього питання зробив Е. П. Торенс [30]. За висновками його досліджень:

- за умови, що рівень IQ не перевищує 120 балів (орієнтовно), інтелект і креативність утворюють єдиний фактор (у якому неможливо

«розвести» одне від одного). Але, у разі перевищення вказаного рівня креативність виокремлюється в самостійний фактор. Тобто для високого рівня творчого розвитку є необхідним рівень інтелектуального розвитку вище за середній, і таким чином, без якісної інтелектуальної основи розвиток креативності є неможливим;

- після досягнення необхідного рівня інтелекту подальший його зріст ніяк не позначається на зростанні креативності. Зокрема це означає, що суб'єкт із IQ 150 балів, може бути менш творчим, аніж суб'єкт із IQ 125 балів;

- за дуже високого рівня інтелекту (IQ 170–180 балів і вище) виникає перешкода для нормального розвитку креативності (зв'язок стає негативним). Високо інтелектуальні люди рідко бувають високотворчими.

Зі сказаного вище випливає важливий висновок: *існують низькокреативні інтелектуали, але не існує «креативів» із низьким рівнем інтелекту*. Це вказує на те, що під час досліджень обдарованості першочерговою задачею є виявлення саме креативного потенціалу особистості.

Загалом виокремлюють три підходи щодо оцінки творчої обдарованості:

- 1) об'єктивно-психометричний – пов'язаний із діагностикою здібностей і творчих характеристик особистості за допомогою неочевидного для індивіда дослідження;

- 2) суб'єктивно-психометричний – спирається на результати самооцінки особистості за допомогою спеціалізованих психологічних тестів;

- 3) суб'єктивний, пов'язаний з думкою експертів (без урахування самооцінки досліджуваного та результатів відповідних діагностичних методик).

Прикладом першого підходу є модифікована версія рисуночного тесту креативності Ф. Вільямса (авт. Н. Бельська на основі оригінальної версії методики) [31]. Детальну інформацію про тестування креативності за допомогою модифікованого варіанту методики Ф. Вільямса (CAP) та алгоритм обробки результатів опубліковано в методичних рекомендаціях [10].

Нижче представлено тестову батарею діагностики творчої обдарованості: тест-опитувальник творчих характеристик поведінки

Ф. Вільямса; методика діагностики вербальної креативності С. Медніка; тестова шкала емоційного забезпечення творчого потенціалу (на основі модифікованого тесту емоційної спрямованості Б. Додонова); тестова шкала індивідуально-типологічного забезпечення творчого потенціалу (на основі методики визначення типу особистості Олдхема–Моріса «Персональний автопортрет»). *Усі діагностичні методики було стандартизовано, а нормативні дані сформовані на сучасній українській вибірці.*

Тест-опитувальник творчих характеристик поведінки Ф. Вільямса (модифікація Н. Бельскої). Тест-опитувальник є першою частиною (субтестом) комплексної методики креативності Ф. Вільямса. Модифіковану та скорочену україномовну версію опитувальника було створено у 2010 році. За допомогою факторного і кореляційного аналізів (SPSS, метод «максимальної правдоподібності», Varimax-rotation) результатів на виборці з українських підлітків ($N = 613$) було встановлено, що з 50-ти запропонованих автором запитань валідними є 33, тому було сформовано скорочену версію опитувальника. Перевірка конвергентної валідності нової версії субтесту здійснювалася за допомогою кореляційного аналізу, що охоплював загальний показник опитувальника та результати малюнкового тесту креативності, який представлений другою частиною методики Ф. Вільямса (його показники відображають рівень дивергентного мислення на невербальному стимульному матеріалі). Також було перевірено надійність опитувальника за коефіцієнтом Альфа–Кронбаха; його показник становив $\alpha = 0,734$, що є прийнятним результатом.

Таким чином, валідність і надійність модифікованої версії тесту-опитувальника виявилися цілком задовільними, що дозволяє використовувати її в психодіагностичній практиці.

Таблиця 2.1

Результати кореляційного аналізу між показниками скороченого варіанту опитувальника креативності (самооцінка) та результатами малюнквого тесту креативності (об'єктивні дані)

	Показник креативності 1 за малюнквим тестом	Показник креативності 2 за малюнквим тестом	Показник креативності 3 за малюнквим тестом
Опитувальник	R = 0, 27 P = 0,000 N = 613	R = 0, 353 P = 0,000 N = 613	R = 0, 405 P = 0,000 N = 613

Тестова шкала емоційного забезпечення творчого потенціалу (на основі модифікованого тесту емоційної насиченості Б. Додонова). Шкалу емоційного забезпечення творчого потенціалу (ЕЗТП, або Шкалу креативності Додонова (ШКД)) було емпірично виокремлено з модифікованого нами тесту емоційної насиченості Б. Додонова для виявлення підлітків з ознаками обдарованості [4]. Теоретичною основою такого виокремлення є допущення, що творчо обдаровані діти мають особливості в структурі емоційно-ціннісних переживань, класифікацію яких запропонував Б. Додонов. Для перевірки означеної гіпотези було проведено двоетапне дослідження, на двох вибірках (N = 433 та N = 269). За результатами першого етапу в опитувальнику Б. Додонова на основі факторного аналізу було виявлено «шкалу креативності», що охоплює 17 «емоцій» (почуттів, переживань, станів), яка відображає високий творчий потенціал особистості. Перевірка надійності (за критерієм α -Chronbach) показала високу узгодженість пунктів шкали – 0,861. Прогностична валідність шкали також перевірялася на першій вибірці. Результати показали, що її сумарний показник (за t-критерієм Стьюдента) значно вищий у школярів, які успішно проявляють себе в конкурсі МАН України, ніж у їхніх однолітків, які ніколи не брали участь у науково-дослідних і творчих проєктах (табл. 2.2).

Таблиця 2.2

Результати порівняння середніх показників ШКД між експериментальною та контрольною групами

	N	Група	Середнє значення показника	Середньо-квадратичне відхилення	t-критерій	Рівень значущості
ШКД	227	ЕГ	43,48	10,97	4,17	0,000
	173	КГ	38,83	11,14		

Перевірка конструктивної (конвергентної) валідності ШКД проводилася на другому етапі дослідження. Результати показали позитивну кореляцію між шкалою креативності за Б. Додоновим і показниками креативності за тестом Ф. Вільямса, вибором творчих професій і творчих цінностей за тестом Дж. Голланда, конструктом «інтелектуальна активність» Локатора великої п'ятірки (табл. 2.3–2.6).

Таблиця 2.3

Результати кореляційного аналізу між показником ШКД і показниками креативності за тестом Ф. Вільямса (N = 242)

Показники креативності	Креативність (оригінальність)	Креативність (розробленість)	Креативність загальна
ШКД	r = 0,2 p = 0,002	r = 0,26 p = 0,000	r = 0,31 p = 0,000

Примітка: жирним шрифтом виділено кореляції на рівні значущості $p \leq 0,05$.

Таблиця 2.4

**Результати кореляційного аналізу між показником ШКД
та конструктами ЛВП (N = 242)**

Конструкти	Нейротизм	Екстраверсія (загальна активність)	Відкритість досвіду (інтелектуальна активність)	Соціоцентризм	Організованість (сумлінність)
ШКД	$r = -0,015$ $p = 0,804$	$r = 0,043$ $p = 0,487$	$r = 0,3$ $p = 0,000$	$r = 0,048$ $p = 0,439$	$r = -0,01$ $p = 0,875$

Примітка: жирним шрифтом виділено кореляції на рівні значущості $p \leq 0,05$.

Таблиця 2.5

**Результати кореляційного аналізу між показником ШКД
та професійними орієнтаціями за тестом Д. Голланда (N = 269)**

Професії	Реалістичні професії	Інтелектуальні професії	Конвенційні професії	Підприємницькі професії	Творчі професії	Соціальні професії
ШКД	$r = -0,111$ $p = 0,068$	$r = 0,071$ $p = 0,248$	$r = -0,195$ $p = 0,001$	$r = -0,154$ $p = 0,012$	$r = 0,23$ $p = 0,000$	$r = 0,032$ $p = 0,602$

Примітка: жирним шрифтом виділено кореляції на рівні значущості $p \leq 0,05$.

Таблиця 2.6

**Результати кореляційного аналізу між показником ШКД
та професійними цінностями за тестом Д. Голланда (N = 121)**

Цінності	Реалістичні*	Інтелектуальні	Конвенційні	Підприємницькі	Творчі	Соціальні
Кореляції із ШКД	$r = -0,026$ $p = 0,777$	$r = -0,09$ $p = 0,327$	$r = -0,049$ $p = 0,594$	$r = -0,104$ $p = 0,257$	$r = 0,284$ $p = 0,002$	$r = 0,07$ $p = 0,446$

Примітка: *реалістичні цінності: «впровадження нових технологій, створення матеріальних цінностей, необхідних людям практичних і корисних речей»; інтелектуальні цінності: «пошук, узагальнення та аналіз фактів, виведення закономірностей, висунення гіпотез і створення нових теорій»; конвенційні цінності: «збереження накопичених суспільством духовно-моральних цінностей і матеріальних благ, контроль безперечного виконання прийнятих норм і правил»; підприємницькі цінності: «кар'єра, фінансовий успіх, завоювання високого становища в суспільстві, посилення впливу на людей»; творчі цінності: «самовираження через художню творчість, можливість втілити в результатах праці свою індивідуальність та естетичні ідеали»; соціальні цінності: «надання допомоги соціально незахищеним членам суспільства, турбота про здоров'я, матеріальну забезпеченість і духовний розвиток людей». Жирним шрифтом виділено кореляції на рівні значущості $p \leq 0,05$.

Результати емпіричних досліджень засвідчують, що виділена в тесті емоційної насиченості Б. Додонова шкала креативності може успішно застосовуватися для ідентифікації обдарованих як додатковий (неосновний) психодіагностичний метод.

Тестова шкала індивідуально-типологічного забезпечення творчого потенціалу (на основі методики визначення типу особистості Олдхема–Моріса «Персональний автопортрет»). Тестову Шкалу індивідуально-типологічного забезпечення творчого потенціалу, або Шкалу креативності Олдхема–Моріса (ШКОМ) було емпірично виокремлено з методики визначення типу особистості Олдхема–Моріса «Персональний автопортрет» з метою виявлення підлітків з ознаками обдарованості. Попередній досвід роботи з цією методикою [3] дав змогу припустити, що, попри те, що вона насамперед спрямована на виявлення особистісних і характерологічних акцентуацій, – цей інструмент має приховані діагностичні ресурси, які опосередковано дозволяють отримувати інформацію щодо потенційної творчої обдарованості особистості. Основою для цього припущення є факт досить частого зв'язку між потенційною обдарованістю та тими чи іншими поведінковими розладами, внутрішніми або міжособистісними проблемами підлітків.

Для перевірки цього припущення було проведено факторний і кореляційний аналізи показників, які включають результати тесту визначення типу особистості Олдхема–Моріса і результати тесту, що відображають емпірично підтверджений креативний потенціал особистості (Шкала креативності Додонова). На основі отриманих результатів було сформовано окрему шкалу, що дає змогу визначити ступінь вираженості особистісних передумов творчої активності. Перевірка надійності (узгодженості) цієї шкали за критерієм α -Кронбаха показала задовільний результат – 0,731. Здійснений аналіз семантичної змістовності кожного пункту шкали підтвердив її відповідність загально визнаному в психологічній літературі портрета творчої особистості (змістовну валідність).

Методика діагностики вербальної креативності С. Медніка дозволяє здійснити оцінку вербальної креативності. Під вербальною креативністю мається на увазі здатність особистості до творчого мислення, що проявляється у створенні нового оригінального мовного (словесного) продукту у будь-якій його вербальній формі (усній, письмовій, прозовій, поетичній, монологічній, діалогічній тощо). Отже, головним завданням тесту є пошук нетипових, оригінальних словесних відповідей на заданий комплекс із трьох не пов'язаних одне з одним слів, але таким чином, щоб відповідь можна було асоціювати з кожним словом-стимулом.

Респондентам пропонуються словесні тріади (трійки слів), елементи яких належать до взаємно віддалених асоціативних сфер. Інструкцією пропонується встановити між ними асоціативний зв'язок шляхом знаходження четвертого слова, яке б об'єднувало елементи так, щоб із кожним із них воно утворювало деяке словосполучення. Стимульний матеріал у тесті містить 20 завдань. Особливістю методики є відсутність часових обмежень під час вирішення тестових завдань. Бажано працювати з випробуванням індивідуально, хоча можливий і груповий варіант. Діагностика вербальної креативності є важливим аспектом виявлення і розвитку здібностей у сфері мовлення та письма, тому, за умови індивідуальної роботи, діагностика має зосереджуватися не лише на кінцевих результатах досліджуваного, а і на творчому процесі створення вербальних висловлювань, таких, як здатність генерувати ідеї, асоціативність, фантазія тощо.

У методичних рекомендаціях представлено україномовну версію тесту. Стандартизація проводилася на вибірці сучасних українських старшокласників ($N = 469$) віком від 14 до 20 років, з них 210 (44,8 %) юнаків і 259 (55,2 %) дівчат. За результатами було сформовано каталог відповідей, відповідно до якого здійснюється визначення рівня розвитку вербальної креативності.

Для виявлення конвергентної валідності тесту було здійснено кореляційний аналіз між результатами RAT і тестом невербальної креативності Вільямса ($N = 74$). Отриманий результат ($R = 0,34$ при $P = 0,000$) підтверджує, що в основі креативності є єдиний неспеціалізований фактор генезу.

Високий показник за тестом невербальної креативності вказує на можливу успішність у професіях, що потребують творчого використання усної та письмової мови (літературна діяльність, журналістика, філологія, лінгвістика, PR, реклама, політика, адвокатська робота, психологія та педагогіка, наукова діяльність у сфері гуманітарних дисциплін).

Зауважимо, що Інститутом обдарованої дитини НАПН України реалізується проєкт «Тестотека», де, за умови попередньої реєстрації, здобувачі освіти мають можливість пройти діагностику творчого потенціалу особистості (зокрема тестову батарею діагностики творчої та естетичної обдарованості та методичку діагностики вербальної креативності С. Медніка), детальніше: <https://iod.gov.ua/ua/testoteka>. Практичні психологи закладів освіти, за умови попередньої реєстрації та погодження, отримують доступ до результатів тестування здобувачів освіти їхнього закладу, детальніше: <https://iod.gov.ua/ua/testoteka>.

Варто зазначити, що креативність може проявлятися по-різному у різних людей і залежати від їхніх індивідуальних особливостей, життєвого досвіду та інтересів. Важливо пам'ятати, що творча продуктивність, яку проявляє індивід під час вирішення завдань на креативність, свідчить про наявність здатності до творчості, але відсутність проявів креативності в процесі вирішення завдання, не свідчить про те, що досліджуваний не має творчих здібностей.

ТЕСТ-ОПИТУВАЛЬНИК ТВОРЧИХ ХАРАКТЕРИСТИК ПОВЕДІНКИ Ф. ВІЛЬЯМСА (У МОДИФІКАЦІЇ Н. А. БЕЛЬСЬКОЇ)

Інструкція. Вам пропонується висловити міру своєї згоди із наведеними нижче твердженнями.

Запитання опитувальника	Повністю погоджуюся	Частково погоджуюся	Не погоджуюся	Важко відповісти, не знаю
1. Перш ніж зіграти в нову гру (або розпочати виконання нової справи), я повинен переконатися, що можу виграти (досягти успіху).				
2. Мені подобається уявляти собі те, про що мені потрібно буде довідатися чи зробити в найближчому майбутньому.				
3. Я ніколи не виберу гру, з якою інші не знайомі.				
4. Краще я буду робити все як зазвичай, аніж шукати нові способи.				
5. Я люблю з'ясовувати, чи так усе насправді, як прийнято вважати.				
6. Мені подобається думати про те, що ніколи зі мною не траплялося.				
7. Деякі мої ідеї настільки захоплюють мене, що я забуваю про все на світі.				

Запитання опитувальника	Повністю погоджуюся	Частково погоджуюся	Не погоджуюся	Важко відповісти, не знаю
8. Я нервую, якщо не знаю, що відбудеться далі.				
9. Я люблю те, що незвичайно.				
10. Я часто намагаюся представити, про що думають інші люди.				
11. Мені подобається обговорювати мої ідеї в компанії друзів.				
12. У майбутньому мені хотілося б зробити щось таке, що нікому не вдавалося до мене.				
13. Я віддаю перевагу друзям, які завжди все роблять звичним (загальноприйнятим) способом.				
14. Мені подобається розв'язувати навіть таку проблему, яка не має правильної відповіді.				
15. Існує багато речей, з якими мені хотілося б поекспериментувати.				
16. Якщо я одного разу знайшов відповідь на запитання, то я буду дотримуватися її, а не шукати інші відповіді.				
17. Коли я читаю чи дивлюся фільм, я уявляю себе ким-небудь із героїв.				

Запитання опитувальника	Повністю погоджуюся	Частково погоджуюся	Не погоджуюся	Важко відповісти, не знаю
18. Я люблю уявляти собі, як жили люди 200 років тому.				
19. Я люблю досліджувати старі коробки та валізи, щоб просто подивитися, що в них може бути цікавого.				
20. Мені хотілося б, щоб мої рідні й учителі (керівники) робили все як зазвичай і не мінялися з часом (у характері, поведінці тощо).				
21. Я довіряю своїм почуттям, передчуттям, інтуїції.				
22. Цікаво припустити що-небудь і перевірити, чи правий я.				
23. Люблю братися за головоломки (ігри), де необхідно розраховувати свої подальші ходи.				
24. Моїм кращим друзям не подобаються дурні ідеї (ідеї, які не можуть бути здійснені).				
25. Я люблю вигадувати щось нове, навіть якщо це неможливо застосувати на практиці.				
26. Мені подобається, коли всі речі лежать на своїх місцях.				

ОБРОБКА РЕЗУЛЬТАТІВ

1. Підраховується сума балів за всіма запитаннями опитувальника відповідно до ключа за схемою:

- повністю погоджуюся – 2 бали;
- частково погоджуюся – 1 бал;
- не погоджуюся – -2 бали;
- важко відповісти, не знаю – 0 балів.

Зверніть увагу: рядок зі знаком «+» – бали підсумовуються (додаються), рядок «-» – бали віднімаються. Отримана сума балів є загальним результатом досліджуваного за тестом (сирими балами).

2. Показники в сирих балах (СБ) стандартизуються переводом у стени відповідно до таблиці:

Стени	Сирі бали	Рівні креативності
1	до -15	Низький рівень креативності
1,5	-14 – -13	
2	- 12 – - 9	
2,5	-8 – -5	
3	-4 – -1	
3,5	0–3	Креативність нижче за середній рівень
4	4–7	
4,5	8–10	
5	11–14	Креативність на середньому рівні
5,5	15–18	
6	19–22	
6,5	23–26	
7	27–30	Креативність вище за середній рівень
7,5	31–33	
8	34–37	
8,5	38–41	Висока креативність
9	42–45	
9,5	46–49	
10	50 і більше	

ІНТЕРПРЕТАЦІЯ РЕЗУЛЬТАТІВ ТЕСТУВАННЯ

Низький і нижче за середній рівень креативності

Можливо, Ви маєте непоганий творчий потенціал, але поки що практично не схильні його реалізовувати. Вас влаштовує існуючий світ, і Ви не схильні до змін у ньому і до пошуку нових рішень. Ви повністю довіряєте традиціям, нормам, авторитетам і відомим фактам, не прагнете перевірити на власному досвіді, чи вірно все це. Можливі зміни в майбутньому і його невизначеність може викликати у Вас почуття дискомфорту і навіть тривогу. «Гри уяви», безоглядні фантазії і ризик – це не Ваша стихія. Але Вашою сильною стороною є здатність ефективно діяти в стабільному середовищі, що вимагає від Вас реалізму і здорового глузду, дотримання «правил гри», регламенту і субординації, опори на інструкції, що робить Вас надійним і сумлінним працівником.

Креативність на середньому рівні

Ви володієте непоганим творчим потенціалом, яким розпоряджаєтеся залежно від ситуації, характеру завдань, що вирішуються, і настрою. У цікавій для Вас діяльності Ви можете проявити активне прагнення до пошуку нових рішень і притаманну Вам оригінальність мислення. Водночас постійний прояв креативності не є для Вас властивим; Ви схильні балансувати на межі новаторства і консерватизму. Це дозволяє Вам достатньо успішно адаптуватися як до стабільного середовища, що вимагає опори на регламент та інструкції, так і до середовища творчого, яке вимагає пошуку нових рішень. Вашою сильною стороною є здатність використовувати у своїй роботі раніше знайдені іншими рішення і алгоритми, створюючи на їх основі нові, зокрема оригінальні, варіації і комбінації. Однак, не забувайте: продуктивність творчого потенціалу і цінність творчих рішень неможливі без знаходження власного творчого шляху і творчого стилю.

Креативність вище за середній рівень

Вам значною мірою властиве творче світосприйняття, у зв'язку з чим Ви можете цілком продуктивно проявляти свої творчі здібності у будь-якій професії чи діяльності. Допитливість, досить оригінальне мислення і розвинена уява, інтерес до нових, нестандартних рішень, схильність

власним досвідом перевіряти інформацію, що витікає від авторитетних осіб, – усе це сприяє зміцненню та розвитку Вашого творчого потенціалу. Водночас Ви не схильні безоглядно заперечувати накопичений людством досвід, здатні ефективно використовувати у своїй роботі раніше знайдені іншими рішення і алгоритми, створюючи на їх основі нові оригінальні варіації та комбінації.

Висока креативність

Ви володієте високим творчим потенціалом, що дозволяє Вам продуктивно проявляти свої творчі здібності у будь-якій професії чи діяльності. Вам притаманні оригінальність мислення, виражена допитливість, інтуїція, самостійність і незалежність від думки авторитетів, розвинена уява. Ви схильні братися за завдання високого рівня складності, здатні ризикувати, шукати і знаходити нові, нестандартні рішення. У тому випадку, якщо Ваша творча вмотивованість підтверджується також високим рівнем розвитку дивергентного мислення (а для цього необхідно пройти додаткове тестування), Ви маєте всі шанси виразити себе у визначних і неординарних досягненнях.

ТЕСТОВА ШКАЛА ЕМОЦІЙНОГО ЗАБЕЗПЕЧЕННЯ ТВОРЧОГО ПОТЕНЦІАЛУ (НА ОСНОВІ МОДИФІКОВАНОГО ТЕСТУ ЕМОЦІЙНОЇ СПРЯМОВАНОСТІ Б. ДОДОНОВА)

Інструкція. Перед Вами перелік різноманітних емоційних станів (почуттів, настроїв, прагнень, стремлінь тощо). Вам необхідно оцінити кожне твердження, зазначивши, як часто Ви переживаєте його.

Питання опитувальника	Не відчуваю ніколи	Відчуваю рідко	Відчуваю іноді	Відчуваю часто	Відчуваю дуже часто	Відчуваю практично щодня
1. Я відчуваю прагнення до незвичайного, незвіданого.						
2. Я відчуваю прагнення щось зрозуміти, проникнути в суть явища.						
3. Я відчуваю почуття світлого смутку і задуми.						
4. Я відчуваю очікування чогось незвичайного і дуже хорошого, світлого дива.						
5. Я відчуваю поетично-споглядальний стан.						
6. Я відчуваю звабливе почуття далечини.						
7. Я відчуваю почуття ясності або невиразності думки.						

Питання опитувальника	Не відчуваю ніколи	Відчуваю рідко	Відчуваю іноді	Відчуваю часто	Відчуваю дуже часто	Відчуваю практично щодня
8. Я відчуваю почуття витонченого, граціозного.						
9. Я відчуваю хвилююче почуття дивно зміненого сприйняття навколишнього: все здається іншим, незвичайним, повним значущості і таємниць.						
10. Я відчуваю нестримне прагнення подолати протиріччя у своїх міркуваннях, усе систематизувати.						
11. Я відчуваю почуття піднесеного чи величного.						
12. Я відчуваю почуття здогадки, близькості рішення.						
13. Я відчуваю насолоду звуками.						
14. Я відчуваю почуття зловісно-таємничого.						
15. Я відчуваю радість відкриття істини.						
16. Я відчуваю почуття хвилюючого драматизму.						

Питання опитувальника	Не відчуваю ніколи	Відчуваю рідко	Відчуваю іноді	Відчуваю часто	Відчуваю дуже часто	Відчуваю практично щодня
17. Я відчуваю гіркувато-приємне відчуття самотно- сті.						

ОБРОБКА РЕЗУЛЬТАТІВ

1. Підраховується загальна сума балів за усіма питаннями. Оцінка здійснюється за наступним принципом:

- 0 балів – відповідь «Не відчуваю ніколи»,
- 1 бал – відповідь «Відчуваю рідко»,
- 2 бали – відповідь «Відчуваю іноді»,
- 3 бали – відповідь «Відчуваю часто»,
- 4 бали – відповідь «Відчуваю дуже часто»,
- 5 балів – відповідь «Відчуваю практично щодня».

2. Отримані суми (сирі бали) переводять у 10-бальну лінійку стандартних балів (процентилів) окремо для дівчат та юнаків:

Процен- тилі	1	2	3	4	5	6	7	8	9	10
Дівчата										
Сирі бали	≤ 30	31–34	35–36	37–39	40–43	44–45	46–48	49–52	53–57	≥ 58
Юнаки										
	≤ 27	28–32	33–35	36–37	38–39	40–41	42–43	44–47	48–53	≥ 54

ІНТЕРПРЕТАЦІЯ РЕЗУЛЬТАТІВ ТЕСТУВАННЯ

Високі показники за шкалою емоційного забезпечення творчого потенціалу вказують на своєрідну, тонку, глибоку і багатосторонню

емоційність, яка є чуттєвою основою («емоційним забезпеченням») творчої та інтелектуальної активності особистості.

Зокрема це проявляється у:

- акценті на особистому, суб'єктивному ставленні до предмета (проблеми, людини), що виявляється через почуття, (спів)переживання; у прагненні висловити власні почуття і емоції в слові, малюнку, танці тощо – на протигагу до раціональної оцінки предмета (проблеми, людини) або відстороненої вербальної констатації свого ставлення до нього;
- переживаннях, які становлять «емоційну проєкцію» особливої, «романтичної» картини світу. Остання відображає інтерес до всього незвичайного, таємного, прихованого, що знаходиться за межами людського погляду («за горизонтом») і загальноприйнятих трактувань та підходів. Також проявляється в поєднанні з неприйняттям прагматичного, догматичного та матеріалістично-раціонального розуміння речей;
- суб'єктивній значущості та задоволенні від пізнавальної, розумової активності, що спрямована на розуміння прихованих причинно-наслідкових зв'язків, прагнення вирішення складних інтелектуальних та творчих завдань, до пошуку «суті речей»;
- естетичних почуттях – переживання задоволення від краси (у чому б вона не була представлена) і цілеспрямований пошук таких об'єктів і почуттів.

Високі показники шкали емоційного забезпечення творчого потенціалу дають змогу рекомендувати учневі – за наявності додаткових підтверджень – вибір професій в артистичній (художній), а також у науково-дослідній сферах діяльності.

Низькі показники шкали емоційного забезпечення творчого потенціалу вказують на слабе емоційне забезпечення творчої та пошукової активності, що значною мірою гальмує творче самовираження, але не перешкоджає успішній професійній реалізації в репродуктивних, виконавських і конвенційних видах діяльності, а також у сфері обслуговування.

Середні показники шкали емоційного забезпечення творчого потенціалу свідчать про наявність у структурі емоційної сфери особистості окремих елементів, що активізують прагнення творчої самореалізації.

ТЕСТОВА ШКАЛА ДЛЯ ВИМІРЮВАННЯ ІНДИВІДУАЛЬНО-ТИПОЛОГІЧНОГО ЗАБЕЗПЕЧЕННЯ ТВОРЧОГО ПОТЕНЦІАЛУ (НА ОСНОВІ МЕТОДИКИ ВИЗНАЧЕННЯ ТИПУ ОСОБИСТОСТІ ОЛДЖЕМА–МОРІСА)

Інструкція. Тест містить 13 тверджень, на які потрібно відповісти, ретельно обдумуючи кожне. Спробуйте зробити це максимально точно і чесно. Ваш результат буде настільки ж точним, наскільки точними будуть відповіді. Якщо Ви вважаєте, що питання не стосується Вас або Вашого особистого життя, то спробуйте дати гіпотетичну відповідь.

Відповідайте «Так, я погоджуюся», якщо твердження абсолютно вірне для Вас у більшості випадків.

Відповідайте «Можливо, я погоджуюся», якщо твердження іноді, у якихось випадках вірне для Вас. Також використовуйте цю відповідь для тверджень, що складаються з декількох частин, якщо Ви згодні з однією частиною, але не згодні – з іншою.

Відповідайте «Ні, я не погоджуюся», якщо твердження абсолютно не підходить Вам.

№	Запитання опитувальника	Так, я погоджуюся	Можливо, я погоджуюся	Ні, я не погоджуюся
1.	Іноді я відчуваю себе як порожня раковина – спустошеним. Відчуваю повну безглуздість існування.			
2.	Мені здається, що багато хто вважає, ніби я говорю досить дивно, висловлюю думки, які занадто глибокі для людей, або не пояснюю, що маю на увазі.			

№	Запитання опитувальника	Так, я погоджуюся	Можливо, я погоджуюся	Ні, я не погоджуюся
3.	Інколи люди вважають мене «білою вороною», тому що мій одяг, уподобання відрізняються від загальноприйнятих уявлень і норм. Дійсно, я живу у власному маленькому світі.			
4.	Я хотів би вчитися насамперед у престижному виші і працювати потім у престижній організації.			
5.	Я просто не можу викидати старі речі, навіть якщо вони не приносять користі і безглузді для мене.			
6.	Я суворий суддя самому собі.			
7.	Я досить потайлива особистість. Я тримаю завжди все в собі, адже ніколи не знаєш, хто може використати цю інформацію у своїх цілях.			
8.	Деякі люди кажуть, що я надто самостійний, але краще я зроблю роботу сам, аніж дозволю іншим зробити її неправильно. Я ризикну здатися занадто «діловим», якщо це зможе змусити людей виконати роботу так, як потрібно.			
9.	Я висловлюю свої почуття палко і театралью.			
10.	У мене особливий прояв емоцій. Наприклад, щось сумне може здатися мені смішним, і я розсміюсь.			

№	Запитання опитувальника	Так, я погоджуюся	Можливо, я погоджуюся	Ні, я не погоджуюся
11.	Я думаю, що налаштований на іншу, аніж інші, хвилю. Іноді я помічаю дивні речі, і вони мені здаються реальними, хоча я не можу довести цього. Наприклад, вихід із власного тіла чи присутність поруч людини, яка давно вже померла.			
12.	Мене приваблюють магія і НЛО. Я наділений ніби «шостим чуттям», іноді знаю, що має статися задовго до того, як це станеться.			
13.	Мені подобається епатажний, бунтарський стиль життя, коли можна безперешкодно ламати усталені соціальні правила, норми, традиції.			

ОБРОБКА РЕЗУЛЬТАТІВ

1. Підраховується загальна сума балів за всіма запитаннями. За відповідь «Так, я погоджуюся» – зараховується 2 бали; за відповідь «Можливо, я погоджуюся» – 1 бал; за відповідь «Ні, я не погоджуюся» – 0 балів.

2. Отримана сума сирих балів переводиться в проценти за шкалою тестових нормативів:

3.

Проценти	1	2	3	4	5	6	7	8	9	10
Сума балів	≤ 6	7	8-9	10	11	12-13	14	15-16	17-18	≥ 19

Рівні індивідуально-типологічного забезпечення творчого потенціалу:

1-3 – низький

4-5 – нижче за середній

6 – середній

7–8 – вище за середній

9–10 – високий

ІНТЕРПРЕТАЦІЯ РЕЗУЛЬТАТІВ ТЕСТУВАННЯ

Високі показники шкали (8–10 процентилей) вказують на неординарну особистість, що має, імовірно, високий творчий потенціал, оскільки їй притаманні риси (характерологічні особливості) творчо обдарованої людини. Так, у досліджуваного можуть виявлятися декілька чи більшість наступних рис: своєрідність поглядів, особистісних установок, цінностей, принципів і переконань; оригінальність (індивідуалістичність) сприйняття та реагування на багато ситуацій, на які більшість людей реагують однаково; інтерес до незвичайних предметів і тем; незвичайна емоційність (емоційна реакція те що, що у більшості людей такої реакції не викликає, або, навпаки, – відсутність емоційної реакції в ситуаціях, у яких емоційна реакція в більшості людей є); певна екзальтованість або театральність самопрояву, або, навпаки, замкнутість і скритність, чи поєднання того й іншого залежно від ситуації; незалежність і самодостатність у поведінці, здатність успішно існувати та реалізовуватися поза соціальною підтримкою; підвищена самокритичність і пов'язаний з нею перфекціонізм; критичне ставлення до загальноприйнятого (норм, стереотипів, моди, політичних і світоглядних «трендів» та тенденцій тощо); відчуття своєї самотності, що, проте, не призводить до внутрішньо-особистісної травматизації, а сприяє більшій творчій реалізації; нестабільність працездатності, що виявляється в «перепадах» активності.

Загальна академічна успішність (через значну вираженість своєрідності особистості) у випадку високих показників шкали часто невисока, хоча можлива висока успішність у тих навчальних дисциплінах, що викликають інтерес в учня (найчастіше, коли вчитель творчо викладає навчальний предмет).

Водночас варто звернути увагу на те, що подібний «симптомокомплекс» може вказувати на можливість внутрішньо-особистісної дисгармонії та недостатності психосоціальної адаптивності учня з високими показниками шкали. У цих випадках творчий потенціал особистості проявляється меншою мірою, ніж було б можливо.

Низькі показники шкали (1–3 процентилі) вказують на високо адаптовану до соціуму та його вимог особистість, зорієнтовану на раціонально-матеріалістичні, загальноприйняті в даний період підходи до розуміння та тлумачення більшості питань і проблем. Учень з цим рівнем за шкалою найчастіше прагматичний, певною мірою «приземлений», успішно вирішує як вузько побутові, і ширші соціально-практичні питання, що пов'язані з досягненням особистих стратегічних і кар'єрних цілей. У колективі почувається комфортно, уміє використовувати його у своїх інтересах. У найбільш сприятливих випадках можливий успішний прояв у ролі лідера-організатора, керівника. Академічна успішність у випадку низьких показників шкали найчастіше задовільна чи висока, що задовольняє учня, а також не турбує педагогів і батьків.

Середні показники шкали (4–6%) загалом збігаються з характеристиками, притаманними досліджуваним із низьким рівнем вираженості індивідуально-типологічного забезпечення творчого потенціалу, але також відображають у деяких ситуаціях певні характерологічні особливості особистості з високими показниками шкали. Ознаки академічної, інтелектуальної та творчої обдарованості варіюють у широкому діапазоні. Тобто успішність реалізації особистості конкретній професійній сфері (зокрема в інтелектуально-творчій) буде залежати від мотиваційної складової.

АНКЕТА ВИЗНАЧЕННЯ ЕСТЕТИЧНОГО СПРИЙНЯТТЯ

Інструкція. Вам пропонується ряд тверджень. Прочитайте кожне твердження опитувальника та висловіть міру своєї згоди з ним, поставивши помітку у відповідній клітинці.

№	Твердження	Цілком погоджуюся	Скоріше погоджуюся	Не визначився (-лася)	Скоріше не погоджуюся	Цілком не погоджуюся
1	Я абсолютно байдужий(-а) до класичної музики.					
2	Вважаю, що краса і наука – різні речі.					
3	Мене зовсім не цікавить зовнішній вигляд речей, їхня сутність завжди важливіша.					
4	Я завжди звертаю увагу на композицію речей (як ті чи інші речі доповнюють один одного).					
5	Я люблю класичний живопис.					
6	Мені подобається музика в стилі реп.					
7	Я люблю (чи хотів би) фотографувати види природи (схід чи захід сонця, осінній ліс, море тощо).					

№	Твердження	Цілком погоджуюся	Скоріше погоджуюся	Не визначився (-лася)	Скоріше не погоджуюся	Цілком не погоджуюся
8	У соцмережах я підписаний(-а) на групи, які пов'язані з мистецтвом.					
9	Я надаю перевагу прогулянкам по вулицях із красивими, нестандартними будинками.					
10	Мені подобається фігурне катання та художня гімнастика.					
11	Мені все одно як оформлена страва або сервірований стіл – лиш би було смачно та корисно.					
12	Я завжди звертаю увагу на те, чи одягнена людина в дорогі, престижні речі.					
13	Я, як і всі, любив малювати в дитинстві, але зараз байдужий до малювання.					
14	Я не маю бажання грати на якомусь музичному інструменті.					
15	Мені подобається бокс і бойові єдиноборства.					
16	Я надаю перевагу електронним (не паперовим) книжкам.					

№	Твердження	Цілком погоджуюся	Скоріше погоджуюся	Не визначився (-лася)	Скоріше не погоджуюся	Цілком не погоджуюся
17	Якщо була б така можливість, я б охоче і регулярно відвідував художні музеї та театри.					
18	Я б хотів жити у квартирі (будинку), де багато творів мистецтва.					
19	Я люблю поезію і хотів(-ла) би мати здібності до написання віршів.					
20	Я досить спокійно ставлюся до безладу чи бруду навколо себе.					
21	Якщо б я був будівельником-архітектором, то намагався(-лася) б проектувати будівлі в стилі «ретро» (XVIII–XIX ст.).					
22	Для мене достатньо, щоб вдома був лише мінімум необхідних для життя речей.					
23	Я завжди помічаю відмінності в стилі, яким написано літературні та інші художні твори (живопис, музика).					

ОБРОБКА РЕЗУЛЬТАТІВ

1. За відповідь «Цілком погоджуюся» – зараховується 5 балів; за відповідь «Скоріше погоджуюся» – 4 бали; за відповідь «Не визначився(-лася)» – 3 бали; за відповідь «Скоріше не погоджуюся» – 2 бали; за відповідь «Цілком не погоджуюся» – 1 бал.

2. Підраховується загальна сума балів за пунктами: -1, -2, -3, +4, +5, -6, +7, +8, +9, +10, -11, -12, -13, -14, -15, -16, +17, +18, +19, -20, +21, -22, +23.

3. Зверніть увагу: до уваги береться знак перед твердженням: під час підсумовування твердження зі знаком «-» віднімається відповідний бал (відповідь на запитання опитувальника).

4. Отримана сума сирих балів переводиться в проценти за шкалою тестових нормативів:

Процент	1	2	3	4	5	6	7	8	9	10
Сума (сірі бали)	≤ -17	-16 - -11	-10 - -7	-6 - -4	-3 - 0	1-5	6-9	10-13	14-21	≥ 22
Рівень	Низький		Нижче середнього		Середній		Вище середнього		Високий	Дуже високий

ІНТЕРПРЕТАЦІЯ РЕЗУЛЬТАТІВ ТЕСТУВАННЯ

7–10 процентилів: за результатами тестування Ви продемонстрували високу естетичну чутливість. Це означає, що Вам важлива гармонія та краса у будь-якому її прояві і Ви помічаєте її у будь-якій ситуації та за будь-яких обставин. Ця Ваша здатність сприяє тому, що навіть не будучи представником творчих професій, Ви здатні та прагнете внести їх у життя, роботу і побут. Це сприяє реалізації Вашого творчого потенціалу незалежно від сфери майбутньої професійної діяльності.

4–6 процентилів: Ви часто помічаєте красу оточуючих речей, реагуєте на них емоційно та із задоволенням. Але якби всі ці речі були позбавлені краси, то Ви б поставилися до цього спокійно, віддаючи перевагу їхній доцільності та практичності. Вчіться знаходити та бачити красу навіть у простих речах.

1–3 процентилі: Ви не позбавлені сприйнятливості до краси навколишнього світу, але Ви насамперед практична людина, яка орієнтується на функціональність оточуючих Вас речей. Тому багато важливих аспектів, пов'язаних із красою, залишаються поза Вашою увагою. Спробуйте знаходити та бачити красу навіть у простих речах.

МЕТОДИКА ДІАГНОСТИКИ ВЕРБАЛЬНОЇ КРЕАТИВНОСТІ С. МЕДНІКА

Інструкція. Вам пропонуються трійки (тріади) слів, до яких необхідно підібрати ще одне слово так, щоб воно поєднувалося з кожним із трьох запропонованих слів (утворювало словосполучення). Наприклад, для трійки слів «гучна – правда – повільно» словом-відповіддю може бути слово «говорити» («голосно говорити», «говорити правду», «повільно говорити»). Ви також можете змінювати слова граматично і використовувати необхідні прийменники. Наприклад, для слів «годинник – скрипка – єдність» відповіддю може бути слово «майстер» (майстер по годинниках, скрипковий майстер, єдиний майстер).

Ваші відповіді внесіть у поле, яке розташоване поруч із заданими трійками слів.

Ви не обмежені в часі. Але все ж намагайтеся зробити цей тест упродовж 30 хв. Якщо Ви не знаходите потрібне, на Вашу думку, слово, то Ви можете пропустити цей пункт.

Оцінка Вашого результату буде вірною (адекватною) лише в тому випадку, якщо Ви працювали над тестом уважно, серйозно і сумлінно.

№	Твердження	Відповідь
1.	випадкова – гора – довгоочікувана	
2.	вечірня – папір – настінна	
3.	назад – Батьківщина – шлях	
4.	далеко – сліпий – майбутнє	
5.	народна – страх – світова	
6.	гроші – квиток – вільне	
7.	людина – погони – завод	
8.	двері – довіра – швидко	
9.	друг – місто – коло	
10.	поїзд – купити – паперовий	
11.	колір – заєць – цукор	
12.	ласкава – зморшки – казка	
13.	дитинство – випадок – гарне	
14.	повітря – швидка – свіже	
15.	співак – Америка – тонкий	
16.	важкий – народження – врожайний	
17.	багато – нісенітниця – прямо	
18.	кривий – окуляри – гострий	
19.	садова – мозок – порожня	
20.	гість – випадково – вокзал	

ОБРОБКА РЕЗУЛЬТАТІВ

1. Усі однокорінні та похідні слова, а також близькі синоніми, враховуються як одна і та ж відповідь.

2. Слова-відповіді (та їх похідні), які вже присутні в стимульній тріаді, не зараховуються в загальному результаті.

3. Кожна зарахована відповідь зіставляється з каталогом частот, що наведений нижче в таблиці 2.7.

4. Кожній відповіді відповідає числовий індекс, виражений у

відсотках, емпірично встановлений за результатами експериментального дослідження.

Таблиця 2.7

Каталог частот відповідей

Варіанти відповідей		Варіанти відповідей		Варіанти відповідей	
1. випадкова – гора – довгоочікувана	%	2. вечірня – папір – настінна	%	3. назад – Батьківщина – шлях	%
зустріч	19,4	картина	47,8	дім, до дому, додому, домівка	30,36
подорож	14,9	гра	4,7	повернення, повернутися, повертатися	15,4
високий, висота, височина, вершина, верх	5	газета	4,3	дорога, шлях	7,6
поїздка	3,2	зірка	2,7	іти, їхати	6
Еверест, Говерла, Карпати та інші назви гір	3,2	лампа	2,7	Україна	5,8
велика, величезна	2,3	малювання, малюнок, малювати	2,2	родина, рідна	2,5
гра	2	лист, листівка	1,1	подорож	2
час	1,4	папір, папірус	1	майбутнє	2
решта варіантів відповідей	0,1	рама, рамка	1	вперед	1,8
		решта варіантів відповідей	0,1	країна	1,6
				минуле	1,6
				Батьківщина	1,1
				рух	1,1

Варіанти відповідей		Варіанти відповідей		Варіанти відповідей	
				війна, кінець війни	1,1
				далеко	1
				довгий, довге, довга	1
				решта варіантів відповідей	0,1
4. далеко – сліпий – майбутнє	%	5. народна – страх – світова	%	6. гроші – квиток – вільне	%
Бачення, бачити, бачу, не бачить, небачено, не бачити	12	війна	49,5	місце	22,3
шлях	5,5	література	3,9	подорож, подорожі	6
людина	4	криза	2,7	життя	5,5
йде, йти	3,7	пісня	2,3	майбуття, майбутнє, майбутній	4,8
дивитися	3,2	історія	2	потяг, поїзд	3,8
погляд	3,2	творчість	1,4	касир, каса	2,7
минуле, минає	3	музика	1,4	відпочинок, відпустка	2
життя	3	мудрість	1,4	театр	2
близько	2,3	культура	1,1	купівля	1,8
Ванга	2	боротьба	1,1	свобода	1,6
час	2	решта варіантів відповідей	0,1	багатство, багатий	1,6
зір, зріти, зрячий	1,8			свобода	1,6

Варіанти відповідей		Варіанти відповідей		Варіанти відповідей	
незвідане, незвіданість, незнане, незнаний, незрозуміле, незрозумілість, незрозуміло	1,6			проїзний	1,4
мудрість	1,4			автобус	1,4
доля	1			решта варіантів відповідей	0,1
мрія	1				
решта варіантів відповідей	0,1				
7. людина – пого- ни – завод	%			8. двері – довіра – швидко	%
військові, солдат	10,6	відчиняти, відчинити, відкритий, зачинитися, зачиняється, зачиняти, зачиняється, закриває, закриваються, закрити, закри- тися, закрито	24,5	родина, рідний, сім'я, сімейний	10
праця, працівник, працює	8	вихід, вхід, входить	5	прогулянки, гуляти, гулянки	6
робітник, робота, робочий	6,4	втратити, втрата, втрачати	2,5	близько, близький	5
поліція, поліцейський, міліція	5,9	людина	2,2	великий, величний	4,3

Варіанти відповідей		Варіанти відповідей		Варіанти відповідей	
великі	3,3	іти, йти, прийти, пройти, проходи- ти	2	зустріч	3,6
охорона, охорон- ник, сторож	2,6	друг	1,7	найкращий, кращий	3,6
армія	2,4	зламати	1,2	спілкування	3,4
СССР, СРСР	2,4	будинок, будува- ти	1,2	гарний, добрий, хороший	2,9
професія	1	допомога, швидка	1,5	центр	2,2
гроші	1	повільно	1	знайомство, знайомий	1,9
решта варіантів відповідей	0,1	решта варіантів відповідей	0,1	подорожувати	1,7
				оточення	1,7
				мій, мого, моє	1,7
				ходити	1,4
				село	1,4
				компанія	1,4
				далеко	1,2
				комфорт	1
				решта варіантів відповідей	0,1
10. поїзд – купи- ти – паперовий	%	11. колір – заєць – цукор	%	12. ласкава – зморшки – каз- ка	%
квиток, білет	77	білий	34,8	бабця, бабуся, баба, баба Яга	46,3
іграшка	2,8	шоколадний	5,5	мама, мати, магуся	5,7
подорож	1,9	Пасха, Великдень	3,6	старість	4,7
гроші	1,4	цукерка	2,4	людина	4,7

Варіанти відповідей		Варіанти відповідей		Варіанти відповідей	
будинок	1,2	солодощі	2	усмішка, посмішка	4,2
літак	1	сіль	1,7	обличчя, лице	3
решта варіантів відповідей	0,1	коричневий	1,7	решта варіантів відповідей	0,1
		ліс	1,4		
		сніг	1,2		
		зима	1,2		
		білосніжний	1		
		смачний	1		
		решта варіантів відповідей	0,1		
13. дитинство – випадок – гар- не	%	14. повітря – швидка – свіже	%	15. співак – Аме- рика – тонкий	%
спогади	17	дихати, видих, подих, дихання	10	голос, голосистий	20,3
минуле	10	вітер	7	Майкл Джексон, Майкл, Джексон	5
щастя	5	прогулянка	3,7	репер, реп	2,7
діти, дитинство, дитсадок, садок	4,4	допомога	3,4	популярність, популярний	2,7
життя	3,4	чисто, чистий, чисте, чистота	3	людина	2,5
село	2,2	свобода, воля	2,7	музикант, музика	2,5
день народжен- ня, народження	2	куля	2,5	концерт	2,5
майбутнє	1,7	літак	2	гумор	2,5
пам'ять	1,5	кисень	1,2	зірка	2
веселий	1,5	течія	1	талант	1,7
дитячий садок	1,5	почуття	1	артистичність, артист	1,7

Варіанти відповідей		Варіанти відповідей		Варіанти відповідей	
друзі	1,5	потік	1	Елвіс Преслі, Елвіс та інші виконавці	1,5
відчуття	1,5	погода	1	гумор	1,5
цікаве	1	їжа	1	смак	1,2
пригоди	1	запах, пахне	1	чоловік	1,2
було	1	решта варіантів відповідей	0,1	успішний	1
давно	1			знаменитий	1
знайомство, знайомий	1			відомий	1
історія	1			решта варіантів відповідей	0,1
решта варіантів відповідей	0,1				
16. важкий – на- родження – врожайний	%	17 багато – нісе- нітниця – прямо	%	18. кривий – окуляри – го- стрий	%
рік	32,7	говорити, сказати, казати	29,8	зір	21
день	11	брехня, брехати, брехун	8,5	ніс	13,3
гарбуз, кавун, пшениця, овочі, зерно, яблуна, яблуна, черешня	7	слово, слова, слів	7,5	скло	8,3
дитина, дитя, дитинство	4,2	розмова	6	кут	4,5
город, сад, поле, грядка	3,7	думок, думка, думати	2,5	погляд	3,5
праця, робота, труд	2,2	шлях, дорога	2,3	ніж	3
село	2	людина, людей, людство	2	оправа	1,8

Варіанти відповідей		Варіанти відповідей		Варіанти відповідей	
час	1,5	правда	1,5	лінзи	1,8
сезон	1,2	нести	1,3	бачити, бачення	1,5
решта варіантів відповідей	0,1	мало	1	окуліст, око	1,3
		безглуздо, безглуздість, безглуздя	1	обличчя, лице	1,3
		байки	1	ріг, Кривий ріг	1,3
		решта варіантів відповідей	0,1	сліпота	1
				прямий	1
				решта варіантів відповідей	0,1

садова – мозок – порожня	%	гість – випадково – вокзал	%
голова	22	зустріч	21,3
ділянка	2,6	приходити, приїхати, прибуття, поїхав, виїхав, виїхати, зайшов, зайти	12,8
коробка	2,3	потяг, поїзд	6,3
вулиця	2	неочікувано, неочікуваний, несподіванка	4
робота, праця	2	подорож, подорожний	3
розум	1,8	турист, туризм	2,7

Варіанти відповідей		Варіанти відповідей		Варіанти відповідей	
скриня	1,5	незнайомий, знайомий, знайомство	2,5		
людина	1,5	родичі, родина	1,7		
порожня	1,3	друзі, друг	1,2		
мозок, мозочок	1,3	бомж, безхатько	1,2		
частина	1	решта варіантів відповідей	00,1		
хатина	1				
пусто, пуста, пусте	1				
інтелектуаль- ність	1				
решта варіантів відповідей	0,1				

5. Кожна відповідь респондента отримує свій % відповідно до таблиці каталогу частот.

6. Під час обробки враховуються лише прийняті для аналізу відповіді, тобто відповідей може бути менше 20-ти.

7. У випадку, коли відповідь вочевидь не пов'язана ні з одним із запропонованих слів, варто попросити респондента пояснити свою відповідь. Якщо його аргументація логічна та переконлива, а пропонуване респондентом слово пов'язане із заданою трійкою, то відповідь зараховується.

8. Обраховується середнє арифметичне для відповідей, розпізнаних і прийнятих в аналіз (середній %).

9. Цей показник є кінцевим результатом.

Показник переводиться в стандартні нормативи (табл. 2.8).

Таблиця 2.8

Таблиця нормативів у стенах

Стени	1	2	3	4	5	6	7	8	9	10
Середній «%»	До 2,8 %	2,7–5,6	5,7–8,4	8,5–11,2	11,3–14	14,1–16,8	16,9–17,6	17,7–20,4	20,5–23,2	Від 23,3 і вище
Рівень*	Високий (1–4)			Середній (5–7)			Низький (8–10)			

Примітка: зверніть увагу! У цьому тесті чим нижче число, тим вище рівень вимірюваної якості – вербальної креативності.

ІНТЕРПРЕТАЦІЯ РЕЗУЛЬТАТІВ ТЕСТУВАННЯ

Тест вербальної креативності С. Медніка призначений для виявлення вербальної креативності. Під вербальною креативністю розуміється здатність особистості до творчого мислення, що виявляється у створенні нового оригінального мовного (словесного) продукту у будь-якій його вербальній формі (усній, письмовій, прозовій, поетичній, монологічній, діалогічній тощо).

Спільна професійна діяльність передбачає професійне спілкування, що наголошує на вмінні викладати свою думку в професійних термінах, передавати інформацію в особливому науковому стилі. Самовираження також дуже часто проявляється через мовлення, його лексичний запас слів, його вміння вигадувати висловлювання, які коротко і зрозуміло відбивають ситуацію. Вербальна креативність дає змогу заволодіти увагою слухача, висловити свою думку в доступній для інших формі. Окрім того, нестандартна мова допомагає створити атмосферу емоційного співпереживання, що є важливим для багатьох соціально спрямованих професій.

Інтерпретація для рівнів.

Для рівня 1–4 (високий рівень): за результатами тестування Ви виявили високий рівень вербальної креативності. Ви здатні підготувати

та представити будь-який текст цікаво, незвично, творчо, оригінально. Ви успішно можете проявитися в таких видах діяльності, як: літературна діяльність, журналістика, філологія, лінгвістика, літературознавство, переклад з іноземних мов, PR, спічрайтинг і рерайтинг, реклама, політика, адвокатська робота, психологія та педагогіка, наукова діяльність у сфері гуманітарних дисциплін. *Однак все це є вірним лише у випадку, якщо Ви працювали з цим тестом сумлінно та вдумливо. Якщо Ви давали випадкові, жартівливі, не пов'язані зі стимульною трійкою слів відповіді – це резюме Вас може не характеризувати.*

Для рівня 8–10 (низький): Ви чудово впоралися із завданнями, знаходячи до них найбільш відповідні відповіді. Це вказує на наявність у Вас здорового глузду, логічного й абстрактного мислення. Однак у разі потреби підготувати та представити будь-який текст цікаво, незвично, творчо, оригінально, уникаючи існуючих мовних штамів, Ви можете відчувати певні труднощі. Рекомендуємо Вам розвивати в собі креативність, свій особливий, суб'єктивний підхід до розв'язання та сприйняття багатьох питань і проблем. Для цього необхідно багато читати (зокрема тексти на різні теми), а також тренуватися в написанні художніх текстів (творів, есе, щоденників, листів).

Для рівня 5–7 (середній): у ряді завдань ви показали високий рівень вербальної креативності. Це означає, що Ви здатні підготувати та представити багато текстів (особливо на цікаві для Вас теми) – незвично, творчо, оригінально. У інших випадках (якщо Вам це «не цікаво») Ви волієте покладатися на стандартні асоціації, здоровий глузд, загальножиттєвий досвід, логічне та абстрактне мислення, загальноприйняті формулювання та мовні штампи. Це дає змогу створювати логічні, формально-правильні тексти, позбавлені, проте, суб'єктивної «родзинки». Однак за бажання розвинути в собі яскравішу вербальну креативність Ви маєте для цього всі можливості.

КОМУНІКАТИВНА ОБДАРОВАНІСТЬ

Комунікативну обдарованість розуміють як здатність успішно взаємодіяти з іншими, ефективно виражати власні думки і почуття, а також здатність слухати та розуміти інших людей. Комунікативна обдарованість охоплює вміння використовувати мову, міміку, жести та інші засоби комунікації для досягнення поставлених цілей, сприяє розвитку гармонійних міжособистісних відносин і досягненню успіху в різних соціальних сферах.

Комунікативно обдаровані учні проявляють активний і уважний підхід до спілкування, уміють слухати та розуміти партнера, легко адаптують свій стиль спілкування до потреб та особливостей різних ситуацій та аудиторій. Вони володіють ясним і логічним мовленням, легко та переконливо виражають свої думки та ідеї. Такі учні вміють співчувати і розуміти почуття інших, що допомагає побудувати глибокі та взаємовигідні відносини.

Комунікативні здібності допомагають учням більш успішно адаптуватися в соціальному середовищі, будувати позитивні взаємини з однолітками та вчителями. Так, здатність ефективно спілкуватися допомагає учням краще розуміти матеріал (взаємодія з учителями, вміння ставити запитання і висловлювати свої ідеї) позитивно впливає на їхні академічні досягнення. Окрім того, комунікативно обдаровані учні мають потенціал стати лідерами в класі, школі чи спільноті, оскільки вони можуть ефективно комунікувати з іншими та сприяти об'єднанню людей (насамперед неформальному). Не менш важливим є те, що здатність успішно взаємодіяти з людьми є важливою якістю для подальшого кар'єрного зростання та професійного успіху в майбутньому.

Актуальність ідентифікації комунікативно обдарованих учнів обумовлена сприянням розвитку їхнього потенціалу. Так, вчасна та обґрунтована ідентифікація комунікативно обдарованих учнів дасть змогу виявити та розвивати їхні унікальні комунікативні здібності, що

може сприяти досягненню їхнього максимального потенціалу. Ідентифікація комунікативної обдарованості також допоможе звернути увагу на необхідність розвитку комунікаційних навичок як у навчальному процесі, так і загалом соціалізації учнів, що сприятиме успіху здобувачів освіти в майбутньому, становленні успішного професійного статусу та репутації.

Під час проведення психологічної діагностики комунікативної обдарованості, практичному психологу варто звертати увагу на: мовленнєві здібності здобувачів освіти (ясність та логічність мовлення, рівень словесної експресії та словниковий запас), емпатію, вміння слухати та вирішувати конфлікти, адаптацію до спілкування з різними аудиторіями, стресостійкість у спілкуванні з конфліктними людьми або в ситуації конфлікту інтересів тощо.

Під час діагностики комунікативної обдарованості важливо враховувати контекст, у якому відбувається спілкування, а також вік, соціокультурний контекст та інші фактори, які можуть впливати на комунікативні навички респондента. Ідентифікація комунікативно обдарованих учнів може сприяти їхньому успіху та розвитку в різних аспектах життя, тому важливо звертати на це увагу під час діагностики та подальшої роботи з такими учнями.

Інститутом обдарованої дитини НАПН України було розроблено авторський опитувальник діагностики комунікативної обдарованості учнів (Н. Бельська, М. Мельник), спрямований на дослідження екстраверсії, рефлексії, комунікативного (нон)конформізму, організаційних здібностей, цінностей спілкування тощо.

Опитувальник Комунікативної обдарованості (ОКО) містить 119 тверджень та охоплює різні аспекти комунікативної активності особистості. В апробаційному експерименті взяв участь 521 досліджуваний (276 дівчат і 244 хлопці віком 13–21 років; середній вік – 16 років). За результатами первинного факторного аналізу було виділено 7 базових шкал-факторів, які отримали робочі назви «Миротворець», «Екстраверсія (Комунікабельність)», «Інтроверсія (Замкненість)», «Лідер-організатор», «Маніпулятор», «Емоційна незрілість», «Емпатія/Інтуїція». Отримані шкали було перевірено на надійність за α -Кронбахом. Результати представлено в таблиці 3.1.

Таблиця 3.1

**Оцінка узгодженості шкал опитувальника комунікативної
обдарованості**

	Миротво- рець	Комуніка- бельність	Замкне- ність	Організа- тор	Маніпу- лятор	Емоційна незрілість	Емпатія/ інтуїція
α -Крон- баха	0,872	0,836	0,838	0,825	0,794	0,700	0,843

Як видно з *таблиці 3.1*, усі шкали мають високу чи задовільну внутрішню узгодженість.

На другому етапі, з метою скорочення та узагальнення змінних, було здійснено вторинний факторний аналіз, результати якого представлено в *таблиці 3.2*.

Таблиця 3.2

Повернена матриця компонентів*

Фактори	1	2	3
Ф1 – миротворець		0,936	
Ф2 – екстраверсія	0,392	0,440	0,373
Ф3 – інтроверсія			0,944
Ф4 – лідер-організатор	0,583	0,159	0,619
Ф5 – маніпулятор	0,833	0,221	
Ф6 – емоційна незрілість	0,891		
Ф7 – емпатія/інтуїція		0,732	0,390

Примітка: *метод виділення чинників: спосіб основних компонент.

Метод обертання: варімакс із нормалізацією Кайзера.

Обертання зійшлося за 4 ітерації.

На основі означених результатів було виділено та сформовано три вторинних узагальнюючих фактори: «Лідер-маніпулятор» ($\Sigma = \Phi 5 - \Phi 6$), «Лідер-фасилітатор» ($\Sigma = \Phi 1 + \Phi 2 + \Phi 7$), «Лідер-організатор» ($\Sigma = \Phi 4 - \Phi 3$). Перевірка показників α -Кронбаха кожної отриманої шкали представлено в *таблиці 3.3*.

Таблиця 3.3

**Оцінка узгодженості шкал опитувальника комунікативної
обдарованості**

Шкали	«маніпулятор»	«фасилітатор»	«організатор»
α-Кронбаха	0,815	0,903	0,851

Таким чином, надійність усіх трьох шкал виявилася високою.

Перевірка емпіричної валідності опитувальника здійснювалася за допомогою методу експертних оцінок: результати тесту зіставлялися з оцінками лідерського потенціалу учнів із боку педагогів, гарно знайомих з учнями (класних керівників і вчителів-предметників). Коефіцієнт кореляції показників варіює від + 0,39 до + 0,47 (при $p = 0,02 - 0,05$), що вказує на задовільну емпіричну валідність діагностичного інструменту.

Для перевірки конвергентної валідності було проведено кореляційний аналіз вторинних шкал-факторів із показниками методики дослідження комунікативних установок. Результати представлено в таблиці 3.4.

Таблиця 3.4

**Оцінка узгодженості шкал опитувальника комунікативної
обдарованості**

Шкали	Дитина	Батько	Дорослий	Гармонійний	Формальний	Відгороджений	Конфліктний
«Маніпулятор»	R = 0,064 p = 0,661 N = 69	R = 0,032 p = 0,825 N = 69	R = -0,132 p = 0,366 N = 69	R = 0,003 p = 0,984 N = 69	R = 0,098 p = 0,505 N = 69	R = - 0,282 p = 0,05 N = 69	R = 0,25 p = 0,09 N = 69
«Фасилітатор»	R = - 0,015 p = 0,918 N = 69	R = -0,068 p = 0,643 N = 69	R = 0,013 p = 0,931 N = 69	R = 0,600 p = 0,000 N = 69	R = 0,138 p = 0,344 N = 69	R = - 0,059 p = 0,688 N = 69	R = - 0,450 p = 0,003 N = 69
«Організатор»	R = - 0,007 p = 0,964 N = 69	R = - 0,042 p = 0,773 N = 69	R = 0,056 p = 0,702 N = 69	R = 0,176 p = 0,227 N = 69	R = 0,245 p = 0,09 N = 69	R = - 0,418 p = 0,003 N = 69	R = 0,063 p = 0,669 N = 69

Як можемо бачити, психологічний зміст шкал, що відображають різні типи лідерських орієнтацій, цілком відповідає домінантним типам комунікації особистості. Таким чином, опитувальник може бути задіяний у діагностиці потенційної лідерської обдарованості.

Методика дослідження комунікативних установок (МДКУ, модифікація Н. Бельської). Методика побудована на концепції трансактного аналізу Е. Берна [21] і базується на тезі про існування трикомпонентної структури особистості як суб'єкта-учасника комунікативної активності (позиції або его-стани: «Дитина» (Д), «Батько» (Ба), «Дорослий» (До)). У подальшому цю структуру було доповнено тезою про різні форми (або типи) поведінкової реалізації кожного з виділених его-станів, а саме: «Гармонійний» (Г), «Формальний» (Ф), «Відгрожений» (В), «Конфліктний» (К) [13].

Таким чином, формуються 12 основних комунікативних установок, що утворюються перетином трьох позицій (Д, Ба, До) та 4-х типів спілкування (Г, Ф, В, К): *дитина гармонійна, дитина формальна, дитина відчужена, дитина конфліктна* та, за аналогією: *батько гармонійний, батько формальний* та ін.

Отримана типологія є досить детальною та може використовуватися для вивчення провідних позицій та установок особистості в спілкуванні у співвіднесенні їх з вимогами соціального середовища загалом, конкретної комунікативної ситуації, діяльності чи завдання, до яких може бути включений суб'єкт, а також з очікуваннями та комунікативними установками партнерів у разі вивчення сумісності в міжособистісних відносинах. Вона також дозволяє дійти висновку про ступінь соціальної та професійної адаптації особистості, рівень її зрілості, ступінь і форми конфліктності, успішність чи неуспішність у тих чи інших професіях, співвідношення раціонального та емоційного, альтруїзм чи егоцентризм тощо.

Наша модифікація [8; 1] полягає в переструктуруванні та доповненні стимульного матеріалу, зміні форми його подання обстежуваному, принципово іншій процедурі обробки первинних даних, стандартизації і формування нормативів з урахуванням статі. Конвергентна валідність методики перевірялася в порівнянні з результатами за іншими

методиками (16-ФЛО Р. Кеттела, тестів Г. Ю. Айзенка, Дж. Голланда, К. Д. Томаса, Т. Лірі, Б. Додонова, С. Розенцвейга, опитувальника термінальних цінностей, тесту рівня суб'єктивного контролю, методики «Психометрія») та виявилася задовільною.

Експеримент щодо апробації нової версії проводився на вибірці 724 осіб (56,8 % жінок, 43,2 % чоловіків). Надійність шкал перевірялася за допомогою α -Кронбаха. Результати представлено в таблиці 3.5.

Таблиця 3.5

Коефіцієнти альфа Кронбаха для шкал тесту

Шкали МДКУ	α -Кронбаха
Дитина	0,66
Батько	0,671
Дорослий	0,55
Гармонійний	0,661
Формальний	0,653
Відчужений	0,61
Конфліктний	0,735

Таким чином, за виключенням его-стану Дорослий, надійність показнику якого недостатньо чітка, тест загалом виявився надійним. Це дозволяє використовувати його в психодіагностичній роботі.

ОПИТУВАЛЬНИК ДІАГНОСТИКИ КОМУНІКАТИВНОЇ ОБДАРОВАНОСТІ

Інструкція. Вам пропонується ряд тверджень про можливі особливості Вашого характеру, звички, інтереси тощо. На запропоновані запитання не може бути «хороших» чи «поганих» відповідей, тому що всі люди різні, і кожен із нас має право на свою власну точку зору. Для того, щоб отримані на підставі Ваших відповідей результати виявилися найбільш інформативними і плідними для конкретизації власного уявлення про себе, Вам потрібно обрати найбільш точні та достовірні варіанти відповіді.

Пам'ятайте:

- питання складені так, що особливого часу на обдумування не потрібно. Давайте першу відповідь, яка спаде Вам на думку (Ваша перша реакція, найбільш імовірно, буде природним для Вас способом мислити, відчувати або діяти). Звісно, питання занадто короткі, щоб у них містилися всі необхідні деталі, тому відповідайте, уявляючи собі найбільш типові ситуації, не замислюючись над деталями;
- можливо, деякі твердження Вам важко віднести до себе – у такому випадку спробуйте дати гіпотетичну відповідь;
- пам'ятайте, що «поганих» відповідей бути не може. Вільно висловлюйте власну думку.

Варіанти відповідей: 1) «Абсолютно не погоджуюся», 2) «Скоріше не погоджуюся», 3) «Складно відповісти»; 4) «Скоріше погоджуюся»; 5) «Повністю погоджуюся».

Запитання опитувальника:

1. Я легко та охоче знайомлюся з новими людьми.
2. Мені легко схилити більшість близького оточення (однокласників, друзів) до прийняття ними моєї думки.
3. Завжди відкрито проявляю свої емоції в спілкуванні.
4. Найчастіше мені вдається переконати співрозмовника та відстояти свою точку зору в суперечках і конфліктах.

5. Мені важко знаходити друзів – я соромлюся знайомитися першим(-шою), тому чекаю ініціативи від інших.
6. У більшості життєвих ситуацій я можу переконати інших слідувати розробленому мною плану або меті.
7. Свої емоції в спілкуванні проявляю лише тоді, коли це безпечно.
8. У конфліктній ситуації я вважаю за краще почекати, поки проблеми розв'яжуться самі собою.
9. Я легко встановлюю контакти з людьми, які значно старші мене або зовсім не схожі на моїх друзів.
10. При виборі способів досягнення спільної (із членами команди, з друзями) мети наполягаю, щоб усе було зроблено по-моєму.
11. Я завжди помічаю, коли хтось засмучений або має погане самопочуття.
12. У суперечці я намагаюся знайти компромісне рішення, яке обов'язково передбачає взаємні поступки.
13. Легко підтримую будь-яку розмову чи тему, в тому числі нецікаву для мене.
14. При спільній роботі завжди слідкую, щоб інші виконували взяті на себе зобов'язання.
15. Я помічаю, що однокласник(-ця) у поганому настрої, навіть якщо він (вона) вдає, що приємно проводить час.
16. Я помічаю, що однокласник(-ця) у хорошому настрої, навіть якщо він (вона) вдає, що проводить час не дуже приємно.
17. Не люблю пустих і безцільних, нецікавих для мене розмов.
18. Мені легко примусити інших людей виконувати мої вказівки.
19. Слухаючи свого співрозмовника, я не звертаю уваги ні на що, окрім змісту та сенсу його мови. Тон, міміка та жести для мене другорядні.
20. У конфліктній ситуації (або в суперечці) я наполегливо намагаюся досягти свого.
21. Думаю, що мені легко завоювати симпатію інших людей.
22. Під час вирішення важливих справ, до яких мають відношення інші люди, часто беру ініціативу у свої руки.
23. Я рідко дивлюся співрозмовнику в очі під час розмови.

24. Більшість конфліктних ситуацій занадто некомфортні для мене, тому я вважаю за краще поступитися своїми інтересами задля найшвидшого вирішення конфлікту.
25. У моїй поведінці найчастіше відображається все те, що я думаю і в чому я переконаний(-на) насправді.
26. Переконаний(-на), що якщо ти виступаєш ініціатором певної роботи, повинен(-а) також одноосібно нести за неї відповідальність.
27. Часто мені складно дослухати, поки співрозмовник закінчить говорити і нарешті дасть мені можливість висловитися.
28. У суперечці я докладаю максимальних зусиль щоб відстояти свою точку зору.
29. За нагоди завжди прагну познайомитися і поговорити з новою людиною.
30. Мені здається, я здатний(-на) на максимум, коли є можливість проявити ініціативу.
31. У мене часто виникає гостре бажання перервати співрозмовника і вставити своє слово.
32. Рідко прагну довести свою правоту в спірному питанні.
33. У незнайомій компанії відчуваю себе невимушено, адже завжди можна знайти спільну тему для розмови.
34. Прагну відстоювати свою думку або рішення, навіть якщо воно не було одразу прийняте іншими.
35. Якщо співрозмовник перериває мене в розмові – я спокійно перестаю говорити і починаю його слухати.
36. У разі розбіжності думок намагаюся довести логіку й переваги моїх поглядів.
37. Мені приємніше бути в компанії, аніж на самоті.
38. Коли я приймаю рішення, почуття інших людей зазвичай не впливають на нього.
39. Я завжди готовий(-ва) уважно вислухати аргументи опонента, навіть якщо він висловлює думку, з якою я категорично не згодний(-на).
40. Вирішуючи спірну ситуацію, вибудовую свою поведінку з урахуванням думок оточуючих.
41. Я дуже рідко заговорюю з людьми першим(-ою).

42. Твердо переконаний(-на), якщо хочеш зробити щось гарно – зроби сам(-а).
43. Я помічаю всі реакції співрозмовника на те, що я говорю – навіть якщо він мовчить.
44. У мене часто бувають конфлікти з товаришами (друзями, знайомими) через невиконання ними своїх обов'язків чи зобов'язань.
45. У гостях я частіше сиджу де-небудь осторонь або розмовляю з ким-небудь одним, ніж беру участь у загальних розвагах.
46. Немає нічого гіршого за випадок, коли ти в змозі самостійно досягти успіху, а доводиться працювати під керівництвом.
47. Я інколи відчуваю змішані почуття, які важко самому(-ій) усвідомити.
48. У спірних питаннях для мене найцінніше – зберегти добрі відносини.
49. До будь-якого співрозмовника ставлюся (або вважаю за краще ставитися) як до рівного собі.
50. Коли мною хтось командує – це викликає в мене відчуття протесту.
51. Я добре розумію свої почуття.
52. Вважаю, що не може бути виправдань людським слабкостям, «дивацтвам» характеру.
53. Мені буває дуже важко виступати перед класом, великою аудиторією.
54. Зазвичай керівництво є більш ефективним, коли керівник повністю контролює дії підлеглих, а не покладається на їхню самостійність.
55. Мене засмучує, коли я бачу, що незнайома людина почувається серед інших самотньо.
56. У спірних питаннях і конфліктах я надаю можливість іншим залишитися при своїй думці.
57. Вважаю, що імітувати поведінку інших людей, намагатися поводитися як хтось – складно.
58. Якщо потрібно розв'язати якусь проблему групою, то я вважаю за краще працювати під керівництвом, аніж очолити групу.
59. Я дуже хвилююся, якщо доводиться повідомляти людям неприємні для них новини.

60. Перекоаний, що в спілкуванні найважливіше – доброзичливе ставлення до думок і позиції інших.
61. Я можу бути одночасно і хорошим виконавцем, і організувати групу для виконання спільної роботи.
62. На мій настрій сильно впливають оточуючі.
63. Якщо в спілкуванні з однокласниками та рідними виникає суперечливе питання – до кінця відстоюю свою думку.
64. Імовірно, я міг(могла) би стати хорошим актором (мені казали, що я непоганий актор (непогана актриса)).
65. Я вважаю за краще діяти відповідно до власних планів, а не слідувати вказівкам інших.
66. Читаючи книгу або дивлячись фільм, я так переживаю, начебто все, про що читаю (або бачу), відбувається насправді.
67. Мені легше за інших однокласників (знайомих) залагодити суперечку чи конфлікт.
68. Думаю, що краще знайомитися з «потрібними», «корисними» людьми, а не з усіма підряд.
69. Я не та людина, яка інтуїтивно відчуватиме почуття інших.
70. Іноді я жертвую своїми власними інтересами заради іншої людини.
71. З однією і тією ж людиною я можу проявлятися в різних ролях.
72. Знаю про сильні та слабкі сторони однокласників та інших людей більше за інших, і часто це використовую в особистих цілях.
73. Навіть коли мене щось дратує, я часто спершу оцінюю емоційний стан інших людей перед тим, як відреагувати на їхні дії.
74. Я легко справляюся зі стресом та напругою в конфліктній ситуації.
75. Під час розмови з людиною я розумію чи щира вона зі мною.
76. Прагну задіяти інших у своїх особистих планах.
77. Я добре розумію емоції інших людей, навіть якщо вони намагаються їх приховати.
78. Мені дуже важко відкрито визнати свою неправоту, навіть заради спільної роботи.
79. Думаю, що майже кожна людина може розповісти щось цікаве для мене.

80. Розумію тих, хто задля досягнення своїх цілей використовує інших людей.

81. Я легко вловлюю емоційні сигнали (або реакції) інших.

82. Знаю про сильні та слабкі сторони оточуючих (рідних, однокласників) більше за інших.

83. Якщо мені доводиться очолювати групу людей, то волю приймати рішення лише після їх спільного обговорення.

84. Я не часто розумію, що відчувають інші.

85. Прагну об'єктивно оцінювати людину, навіть якщо це мій недруг.

86. Я можу вплинути на дії людини таким чином, що це допоможе досягнути наших спільних цілей.

87. У мене добре виходить впливати на почуття інших.

88. Мені важко зрозуміти, чому я подобаюсь одним людям і не подобаюсь – іншим.

89. Перекоаний(-на), що для досягнення спільних (командних) цілей для всіх членів команди необхідно створити умови, що відповідали б їх індивідуальним запитам і здібностям.

90. Я можу заспокоїти інших, коли вони нервують.

91. Я не завжди розумію, чому одні люди мені подобаються, а інші – ні.

92. Впевнений(-на), що можу вплинути на дії людини таким чином, що це допоможе досягнути моїх особистих цілей.

93. Я легко вселяю ентузіазм в інших, навіть якщо сам не дуже впевнений(-на) в ситуації.

94. Я схильний(-на) відкрито висловлювати своє захоплення і пошану людині, коли вона, на мою думку, виконує якусь роботу дуже добре.

95. Впевнений(-на), що можу вплинути на дії людини таким чином, що це допоможе досягнути наших спільних (командних) цілей.

96. Мені легко контролювати свої емоції в спілкуванні.

97. Найкращий відпочинок для мене – приємна розмова.

98. Вважаю, що можу допомогти іншим використовувати їх уміння для досягнення спільних (командних) цілей.

99. Мені не просто уникнути тремтіння голосу, коли я хвилююся, у складній розмові.

100. Не розумію, як можна любити бути на самоті.

101. Вважаю, мені простіше за інших організувати спільну роботу в нових умовах.
102. Я можу змінити свій підхід до ситуації з урахуванням емоцій інших людей.
103. Вважаю, що в мене хороші відносини з іншими людьми.
104. Я працюю продуктивніше за умови обмеженого часу.
105. Завжди підпорядковую свою поведінку та емоції вимогам ситуації
106. Мені подобається постійно знаходитися серед людей.
107. За потреби я можу працювати результативно, навіть якщо відчуваю втому.
108. Мені непросто підпорядкувати свою поведінку та емоції вимогам ситуації.
109. Мені легко поставити себе на місце інших.
110. Для мене важливо, щоб люди слідували моїм вказівкам.
111. Для мене важливо не засмучувати інших людей.
112. Моя поведінка значною мірою визначається тим, хто мене оточує.
113. Мені важливо бути найбільш впливовим(-ою) у будь-якій групі.
114. Намагаюся бути тактовним(-ою) у будь-якій ситуації.
115. Коли я не знаю, як слід поводитися в певній ситуації, починаю орієнтуватися на поведінку інших людей.
116. Люблю придумувати й організувати з друзями та рідними різні ігри та розваги.
117. Мені байдуже, що про мене думають інші.
118. Люблю працювати в команді, нехай навіть на «ролях другого плану».
119. Мені хотілося б отримати професію, пов'язану зі спілкуванням із людьми.

ОБРОБКА РЕЗУЛЬТАТІВ

Підраховується загальна сума балів за усіма твердженнями. За відповідь «Абсолютно не погоджуюся» – зараховується 1 бал; за відповідь «Скоріше не погоджуюся» – 2 бали; за відповідь «Складно відповісти» – 3 бали; за відповідь «Скоріше погоджуюся» – 4 бали, за відповідь «Повністю погоджуюся» – 5 балів.

2. Підраховується загальна сума балів за пунктами кожної шкали. Зверніть увагу: береться до уваги знак перед твердженням: під час підсумовування твердження зі знаком «-» віднімається відповідний бал (відповідь на запитання опитувальника).

Шкала «маніпулятор»: 4; 19; 33; 38; 51; 52; -57; -59; -62; 68; 72; 74; 76; 80; 82; 86; 87; 92; 93; 95; 96; 98; 101; 110; -112; 113; 117.

Шкала «фасилітатор»: 1; 3; -5; 12; 15; 16; 29; 37; 39; -41; 43; -45; 48; 49; -53; 55; 56; 60; -69; 73; 75; 77; 79; 81; 83; -84; 85; 89; 94; 97; 100; 101; 102; 103; 105; 106; 107; 109; 111; 114; 116; 118; 119.

Шкала «організатор»: 2; 4; -5; 6; -8; 9; 10; 14; 18; -19; 20; 21; 22; -23; -24; 28; -32; 34; -41; -45; -53; -58; 63; 64; -69; -84; -91; -99; -108.

3. Отримана сума сирих балів переводиться в процентилі за шкалою тестових нормативів (табл. 3.6).

Таблиця 3.6

Шкали тестових нормативів

Процентилі	1	2	3	4	5	6	7	8	9	10
Шкала «маніпулятор»										
Сума сирих балів	≤ 47	48–52	53–55	56–58	59–61	62–64	65–67	68–71	72–77	≥ 78
Шкала «фасилітатор»										
Сума сирих балів	≤ 92	93–99	100–106	107–112	113–117	118–123	124–128	129–135	136–146	≥ 147
Шкала «організатор»										
Сума сирих балів	≤ -10	-9; -5	-4; -2	-1; 1	2–5	6–10	11–15	16–21	22–27	≥ 28

ІНТЕРПРЕТАЦІЯ РЕЗУЛЬТАТІВ ТЕСТУВАННЯ

Рівні:

- 1–3 – низький;
- 4–7 – середній;
- 8–10 – високий.

Лідер-маніпулятор

Високий рівень (8–10 процентилей). Маніпулятор є типом егоцентричного лідера. Його головною рисою (і водночас мотивацією) є прагнення використовувати людей як засіб для досягнення своєї мети, із твердим переконанням в етичній нормативності цього прагнення. Зазвичай із часом і накопиченням життєвого досвіду така людина може досить гарно розуміти особливості інших людей і вміло використовує її слабкості та недоліки на свою користь. Лідер-маніпулятор є комунікабельним і товариським, але вибірково. Він амбіційний, цілеспрямований, допомагає учням краще розуміти матеріал, взаємодіяти з учителями, уміє за потреби створити про себе приємне враження, але водночас мало зважає на думку людей про себе, упевнений у своїх здібностях організувати групову роботу (і має здібності до цього, зокрема до того, щоб непомітно, приховано мотивувати оточення на досягнення цілей, у яких сам зацікавлений). Така людина гнучко веде себе в конфліктних ситуаціях, зберігаючи самовладання і контроль. Швидко знаходить «спільну мову» з більшістю людей, хоча при цьому інтерес лідера-маніпулятора до іншої людини може бути мінімальним. Формує собі коло спілкування «корисних людей». У певних ситуаціях може поводитися авторитарно і жорстко, не враховуючи почуття та бажання людей «некорисних» для себе.

Середній рівень (4–7 процентилей). Маніпулятор є типом егоцентричного лідера. Водночас середній рівень прояву конструкту характеризується більш збалансованим підходом до маніпуляції та лідерства в порівнянні з високим рівнем. Така людина також може демонструвати тенденцію використовувати інших людей для досягнення власних цілей, але її маніпулятивні методи можуть бути менш інтенсивними та агресивними. Середній рівень прояву рис свідчить про виражену цілеспрямованість

і амбіційність, схильність ретельно працювати над досягненням власної мети, але така людина рідше вдається до агресивних маніпуляцій.

За результатами діагностики можна виокремити комунікабельність і вміння знаходити спільну мову з різними людьми, уміння створювати позитивне враження, вибірковість у формуванні кола спілкування. У конфліктних ситуаціях така людина може знаходити більш гнучкі та мирні шляхи розв'язання проблем, але прагне залишити за собою контроль. Лідер-маніпулятор на середньому рівні може бути більш схильним до співпраці та спільної роботи з іншими, але в цьому випадку він також намагається відстоювати власні інтереси. Середній рівень прояву рис лідера-маніпулятора свідчить про більш обережний і менш агресивний підхід до маніпуляцій, але такі люди схильні використовувати інших для досягнення власних цілей, демонструють цілеспрямованість у досягненні власної мети.

Низький рівень (1–3 проценти). Низький рівень прояву конструкту характеризується повною (або більшою мірою, здебільшого) відсутністю виражених лідерських рис за маніпулятивним типом. Таку людину не можна назвати дуже товариською, хоча в колі близьких людей вона може проявлятися як активна, дружелюбна, колективістська та чуйна до переживань і потреб інших людина. Тривале, вимушене та інтенсивне спілкування може викликати в такої людини стрес. У конфліктних ситуаціях вона схильна до пошуку згоди «за будь-яку ціну», насамперед за рахунок відступу (відмови) від своїх інтересів та цілей; не завжди здатна успішно зберегти витримку та контроль за комунікацією в складній конфліктній ситуації. Така людина менше за все схильна використовувати інших для досягнення власних цілей – це протирічить її морально-етичній системі («людина не може бути засобом для досягнення цілі!»). Вона не має великих амбіцій, прагнення до влади над людьми – тим більше, часто не впевнена у власних здібностях організувати групову роботу (хоча такі здібності можливі). Такій людині, ймовірно, буде непросто працювати у сферах, що пов'язані з управлінням людьми і групами (менеджмент, політика, бізнес тощо), але в професіях, що пов'язані з соціальною допомогою (навчання, лікування, обслуговування, волонтерство тощо), може проявити себе досить успішно.

Лідер-фасилітатор

Високий рівень (8–10 процентилей). Це лідер емоційно-теплого, емпатичного типу, «душа компанії». Дуже комунікабельний, адаптивний до будь-яких спільнот, дружелюбний, має багато приятельських зв'язків. Завжди відчуває інтерес до людини як особистості, першим проявляє ініціативу під час знайомства. Має досить високу культуру і зрілість спілкування – вихований, тактовний, делікатний, уважний до партнера, прагне його об'єктивної оцінки. Відкрито проявляє власні емоції у спілкуванні та водночас намагається тримати емоції під контролем. Лідер-фасилітатор уважний до почуттів інших, інтуїтивно відчуває особливості іншої людини, зокрема її (не)щирість. У конфліктах налаштований на пошук компромісу, приймає аргументи опонента, здатен поставити себе на його місце, готовий поступитися заради збереження дружніх відносин. Чуйний до проблем оточуючих (зокрема неблизьких йому і незнайомих), готовий до допомоги. У неформальних групах буває «зіркою», «тамадою», емоційним «двигуном». Як керівник (формальний лідер групи, колективу) проявляє демократичний стиль управління – намагається врахувати думки та пропозиції всієї групи (хоча не завжди ефективно), піклується про оптимальні для групи умови роботи. Щиро хвалить, підбадьорює людей за добрі результати. При цьому не відрізняється надмірною честолюбністю та амбітністю, легко приймає «другі ролі» у групі, ефективно в ній працює, якщо вона для нього комфортна. Гнучкий у власних судженнях про інших людей і може змінити свою думку про них, якщо для цього є підстави. Лідер-фасилітатор віддає перевагу роботі у сфері соціальних професій (пов'язаних із постійним спілкуванням, взаємодією в системі «людина–людина»), і успішно в них проявляється. Але його стресостійкість і працездатність у роботі з людьми може значно коливатися, тому він іноді потребує відпочинку.

Середній рівень (4–7 процентилей). Середній рівень прояву конструкту характеризується менш вираженими емоційно-теплими та емпатичними рисами в порівнянні з високим рівнем прояву конструкту. Такі люди наділені певними характеристиками лідера-фасилітатора, але меншою мірою. Лідер-фасилітатор на цьому рівні є комунікабельним і може легко вступати в контакт з іншими людьми, може проявляти емпатію та розуміння до почуттів інших людей, урахувати їх у міжособистісному

спілкуванні, проте ці риси можуть бути менше вираженими та/або проявлятися дуже вибірково, тобто насамперед в колі близьких і друзів. Поведінка в конфліктних ситуаціях при даному рівні вираженості конструкту може бути двох типів: у першому випадку людина гнучко демонструє широкий діапазон тактик, залежно від значущості проблемного питання (адекватно поступаючись в одному та наполягаючи на іншому); у другому випадку вибір тактики може бути не завжди ефективним (поступається у важливому для себе (наприклад, заради збереження дружніх відносин), але наполягає на другорядному). У ролі керівника така людина може щиро прагнути враховувати думки та пропозиції групи, поєднувати різні тактики управління колективом, але робить це не завжди систематично й ефективно. Проте, маючи бажання і володіючи здатністю аналізувати свій професійний досвід і враховувати висновки, людина має значні перспективи в укріпленні свого статусу.

Низький рівень (1–3 процентилі). За результатами діагностики можна констатувати невисокий рівень комунікабельності; людина досить замкнена, свою потребу в спілкуванні реалізує переважно в досить вузькому колі близьких людей – рідних і друзів, не прагнучи його розширити. За дуже низького показника (=1) така людина комфортно почуватися на самоті, відпочинок присвячує хобі, читанню, музиці, спорту, часу за комп'ютером та в Інтернеті, тобто таким заняттям, які не потребують участі інших людей або мінімально потребують її. Інтерес до іншої особистості, її життя, інтересів і проблем виражений слабо. Людина характеризується невисокою емпатією, рідко звертає увагу на почуття оточуючих, може бути досить егоцентричною, емоційно холодною, навіть жорсткою в контактах, особливо близького кола. У конфліктах демонструє або тактику «уникнення» (жодного рішення), або впертість, наполягає лише на своїх інтересах і цілях, *не схильна до пошуку компромісів, тому в командній роботі рідко проявляється через індивідуалістичну, не гнучку, позицію.* У деяких випадках така людина може мати певні організаторські здібності, і, за наявності амбіцій, з віком і набуттям професійного досвіду може займати керівні посади, але, імовірно, проявлятиме схильність до авторитарного стилю управління, спираючись більше на «метод батога» (покарання), а не «пряника» (заохочення). За відсутності амбіцій така

особистість здатна досить успішно реалізуватися в несоціальних видах діяльності, що потребують одиночного формату професійної діяльності. Але професії, що пов'язані з постійним спілкуванням з людьми та необхідністю (та умінням) урахувати особистість оточуючих та їхні потреби (педагогіка, практична психологія, менеджмент, сфера обслуговування тощо) у цьому випадку не можна рекомендувати, оскільки ці види діяльності можуть спровокувати підвищену психологічну напругу та незадоволеність своєю творчою (особистісною) реалізацією, а разом – і невисоку професійну успішність.

Лідер-організатор

Високий рівень (8–10 процентилей). Це лідер прагматично-ділового типу, енергійний, комунікабельний, легко встановлює контакти за власною ініціативою, проте робить це вибірково. Має певну «харизматичність», «помітність» у групі, зокрема завдяки розвиненим акторським здібностям. Надзвичайно цілеспрямований, послідовний, амбітний, честолюбний, активізується можливістю конкуренції та прагне в ній виграти. Домінантна мотивація в розподілі соціальних ролей і статусів – лідер. Має організаторські здібності, легко знаходить спільну мову з представниками різних (культурно, професійно тощо) соціальних груп. Прагне і вміє переконати у своїй точці зору групу чи опонентів. У конфліктних ситуаціях надзвичайно активний, «до останнього» наполягає на власній точці зору, думці, інтересах (спираючись на авторитарні тактики). Погано сприймає критику і незгоду з власною позицією, проте до аргументованих заперечень може ставитися уважно, потенційно має здатність до встановлення «зворотного зв'язку» та урахування інтересів опонентів. Така людина може бути успішною насамперед у владних (державних) і бізнес-структурах, часто прагне зробити в них кар'єру. Лідер-організатор прагне до ролі формального лідера (керівника) і досить успішно її виконує, у цій ролі ретельно контролює якість виконання поставлених перед підлеглими завдань, може жорстко реагувати на недостатньо добре, на його думку, виконання. Знаючи особисті інтереси співробітників і підлеглих, може як враховувати їх, так і ігнорувати, у контексті виконання стратегічних завдань. У неформальних контактах, не пов'язаних із діловими інтересами, також

може проявлятися активно, яскраво – у ролі «тамади», організатора тих чи інших неділових заходів – у цьому випадку проявляються особливості лідера-фасилітатора. За можливості вибору між роллю лідера та виконавця однозначно орієнтується на першу. Така людина рішуча, стійка до стресів, контролює власні емоції в екстремальних ситуаціях. Може саме в цих ситуаціях проявитися максимально яскраво. За психотипом досить схожий на лідера-маніпулятора, але значно відрізняється від нього етичними установками. Так, лідер-організатор частіше поділяє колективістські та групові установки, може пожертвувати власними особистими цінностями. Також може поділяти переконання, що людина може бути засобом досягнення цілей, але не особистих, суто корисливих, а лише соціальних (групових, державних тощо), що відображають певну солідарність і спрямовані на досягнення загальнозначущих завдань.

Середній рівень (4–7 процентилей). Лідер-організатор – це лідер прагматично-ділового типу, енергійний, комунікабельний, легко встановлює контакти за власною ініціативою. Водночас середній рівень прояву конструкту характеризується вибірковістю встановлення контактів і налагодження взаємодії. Така людина цілком успішно встановлює контакти з іншими людьми, але не поспішає проявляти в цьому ініціативу, якщо немає такої необхідності. Вона може проявляти деякі організаторські риси, але менше активно і виражено, демонструє менше виразну харизму та «помітність» у групі. Такій людині не завжди просто переконати інших, сприймати критику і незгоду з власною позицією. У неформальних контактах, не пов'язаних із діловими інтересами, вона також може проявлятися активно, але менш яскраво в ролі організатора. Організаторські здібності виражені помірно, тобто в певних ситуаціях така людина може взяти на себе лідерські функції та успішно в них проявитися, тоді як в інших надає перевагу бути виконавцем. З огляду на це, залежно від сфери, вона може бути як непоганим організатором, так і хорошим виконавцем.

У конфліктних ситуаціях така людина може бути активною, проте «до останнього» наполягати на власній точці зору найчастіше не буде. Може погано сприймати критику і незгоду з власною позицією, однак до аргументованих заперечень ставиться уважно, потенційно має здатність до встановлення «зворотного зв'язку» й урахування інтересів опонентів.

Залежно від сфери комунікації, може бути як ефективним лідером, так і виконавцем.

Низький рівень (1–3 проценти). Низький рівень прояву конструкту характеризується невисоким рівнем ініціативності в комунікації та небажанням організувати групу на досягнення спільної мети. Така людина зазвичай не схильна переконувати групу чи опонентів у своїй точці зору, легко погоджується з ними. Тривале, вимушене та інтенсивне спілкування може втомлювати таких людей, тоді вони потребують відпочинку, усамітнення. У групі вони зазвичай не претендують на перші ролі та охоче беруть участь у загальній командній роботі, також охоче виступають на другорядних позиціях як відповідальні виконавці. У конфліктних ситуаціях такі люди схильні жертвувати власними інтересами або просто мовчки піти з дискомфортної ситуації, не пропонуючи жодного рішення, усе задля швидкого виходу із конфліктної ситуації. Імовірно, такій людині буде важко працювати та успішно проявитися у сферах діяльності, які пов'язані з керівництвом групою – менеджмент й адміністрування в будь-якій сфері, бізнес, політика, педагогіка (яка пов'язана не стільки з навчанням, скільки з вихованням), оскільки ці види діяльності можуть спровокувати підвищену психологічну напругу та незадоволеність своєю творчою (особистісною) реалізацією.

МЕТОДИКА ДОСЛІДЖЕННЯ КОМУНІКАТИВНИХ УСТАНОВОК (МДКУ)

Інструкція. Вам пропонується ряд тверджень про можливі особливості Вашого характеру, звички, особливості поведінки. Вам необхідно оцінити чи властиві для Вашої поведінки пропоновані риси і особливості характеру, і, якщо властиві, то якою мірою.

Запитання опитувальника	Не властиве взагалі	Зрідка проявляється	Періодично проявляється	Досить часто	Постійно, завжди
1. У все, чим зайнятий, вносить елементи гри і фантазії; захоплюється процесом більше, ніж результатом.					
2. Намагається дотримуватися всіх правил і норм.					
3. Вважає обтяжливою будь-яку серйозну відповідальність.					
4. Схильний до суперечки з принципу або впертості.					
5. Часто проявляє турботу, опікає не лише близьких, а і сторонніх.					
6. Вимагає від інших насамперед відповідальної поведінки, нагадує про обов'язки.					
7. Схильний не втручатися ні в що, надаючи свободу всім (у тому числі молодшим або підлеглим).					

Запитання опитувальника	Не властиве взагалі	Зрідка проявляється	Періодично проявляється	Досить часто	Постійно, завжди
8. Знаходиться в постійній готовності до захисту свого авторитету.					
9. З будь-яким співрозмовником відкрито висловлює свою точку зору, вільно демонструє власні почуття.					
10. Відрізняється «залізною» логікою в словах і вчинках, завжди виділяє головне та відкидає другорядне.					
11. Більше схильний мріяти і планувати, аніж приймати рішення і діяти.					
12. Має непохитну систему поглядів і принципів, яких неухильно дотримується постійно і за будь-яких обставин.					
13. Постійно налаштований на жарти, гостроти, розіграші.					
14. Любить похвалу і прагне її отримати.					
15. Хотів би мати сильного покровителя.					
16. Може нагрубити без особливих причин.					
17. Часто відчуває тривогу за інших людей, не лише близьких.					

Запитання опитувальника	Не властиве взагалі	Зрідка проявляється	Періодично проявляється	Досить часто	Постійно, завжди
18. Вимагає від усіх суворого дотримання правил і норм, одразу помічає відступ від них.					
19. Позицію відстороненого спостерігача зберігає навіть у ситуації, що вимагає втручання.					
20. Перекоаний у своїй перевазі та праві керувати людьми, висувати до них свої вимоги.					
21. До будь-якого партнера зі спілкування ставить як до рівного собі.					
22. Завжди заздалегідь планує всі свої справи і контакти.					
23. Схильний сумніватися в усьому, насамперед у власних силах і можливостях.					
24. Не пробачає вчинків, скоєних під впливом хвилинної слабкості.					
25. Прагне бути оригінальним, щоб привернути до себе увагу.					
26. Засмучується через докори і осуд, намагається виправдатися або виправитися.					

Запитання опитувальника	Не властиве взагалі	Зрідка проявляється	Періодично проявляється	Досить часто	Постійно, завжди
27. Не любить ніякого планування, вважає за краще просто «плисти за течією».					
28. Часом поводить ся так, ніби напрошується на покарання.					
29. Прагне розв'язувати проблеми, що виникають у житті інших людей, надавати їм допомогу та підтримку.					
30. Постійно оцінює поведінку інших у формі схвалення чи осуду.					
31. Схильний критикувати людей, часи та звичаї.					
32. Часто загострює увагу на недоліках оточуючих і роботі, яку вони виконують.					
33. Завжди терпимо ставитися до людських слабкостей, «дивацтв характеру» і невеликих недоліків, незалежно від того, кому вони притаманні.					
34. Під час спілкування насамперед прагне отримати потрібну йому інформацію.					
35. Часто уникає суперечок і дискусій, навіть на теми, які його цікавлять.					

Запитання опитувальника	Не властиве взагалі	Зрідка проявляється	Періодично проявляється	Досить часто	Постійно, завжди
36. Служіння ідеї чи справі ставить вище за служіння конкретній людині.					
37. У спілкуванні турбується про власний імідж, розігрує улюблену роль (супермена, усезнаючої людини, залізної леді тощо).					
38. Прислухається насамперед до авторитетів.					
39. Часто робить що-небудь формально, щоб відчепилися.					
40. Іноді мріє «звести рахунки» з недругами чи кривдниками.					
41. Охоче та доброзичливо пояснює, навіть якщо і не звертаються безпосередньо до нього.					
42. Часто виступає в ролі «авторитетного старшого» (або претендує на це).					
43. Уникає впливати на людей, не любить давати поради і настанови.					
44. Важко (з обуренням) сприймає будь-які заперечення собі, особливо з боку молодших або нижчих за статусом.					

Запитання опитувальника	Не властиве взагалі	Зрідка проявляється	Періодично проявляється	Досить часто	Постійно, завжди
45. Здатен відкрито визнати свою неправоту в будь-якій ситуації і з будь-яким партнером.					
46. У спілкуванні скоріше діловий і холоднокровний, аніж імпульсивний і емоційний.					
47. Сприймає зовнішній світ як щось чуже і небезпечне для нього.					
48. Для своїх антипатій і упереджень знаходить логічні обґрунтування, будує концепції.					
49. Може використовувати невинні хитрощі та прийоми для досягнення своїх цілей.					
50. Вважає, що в усіх питаннях йому краще покласти на когось більш підготовленого (сильного).					
51. Хотів би завжди перебувати в стані безтурботності.					
52. Коли сердиться, схильний робити все навпаки, «догори ногами», спеціально зволікає.					
53. Намагається згладжувати конфлікти між людьми.					

Запитання опитувальника	Не властиве взагалі	Зрідка проявляється	Періодично проявляється	Досить часто	Постійно, завжди
54. Схильний до повчального чи зверхнього тону в спілкуванні.					
55. Схильний дорікати заднім числом («Не треба було так робити...», «...Я ж казав» тощо).					
56. Від молодших або нижчих за статусом вимагає беззаперечного послуху.					
57. Відкрито тримається і заздалегідь довіряє кожному новому знайомому.					
58. Своє життя жорстко спрямовує на досягнення намічених цілей та успіхів у справах.					
59. Захоплений своїми переживаннями (ілюзіями, фантазіями, теоріями), надає їм перевагу перед реаліями світу.					
60. До людей протилежних поглядів і переконань ставиться з обережністю або ворожістю.					

ОБРОБКА РЕЗУЛЬТАТІВ

1. Підраховується загальна сума балів за усіма питаннями. За відповідь «Не властиве взагалі» – зараховується 1 бал; за відповідь «Зрідка проявляється» – 2 бали; за відповідь «Періодично проявляється» – 3 бали; за відповідь «Досить часто» – 4 бали; за відповідь «Постійно, завжди» – 5 балів.

2. Бали підраховуються відповідно до ключа:

– «Дитина»: сума балів за пунктами 1, 2, 3, 4, 13, 14, 15, 16, 25, 26, 27, 28, 37, 38, 39, 40, 49, 50, 51, 52 (усього 20 запитань);

– «Батько»: сума балів за пунктами 5, 6, 7, 8, 17, 18, 19, 20, 29, 30, 31, 32, 41, 42, 43, 44, 53, 54, 55, 56 (усього 20 запитань);

– «Дорослий»: сума балів за пунктами 9, 10, 11, 12, 21, 22, 23, 24, 33, 34, 35, 36, 45, 46, 47, 48, 57, 58, 59, 60 (усього 20 запитань);

– «Гармонійний»: сума балів за пунктами 1, 5, 9, 13, 17, 21, 25, 29, 33, 37, 41, 45, 49, 53, 57 (усього 15 запитань);

– «Формальний»: сума балів за пунктами 2, 6, 10, 14, 18, 22, 26, 30, 34, 38, 42, 46, 50, 54, 58 (усього 15 запитань);

– «Відгороджений»: сума балів за пунктами 3, 7, 11, 15, 19, 23, 27, 31, 35, 39, 43, 47, 51, 55, 59 (усього 15 запитань);

– «Конфліктний»: сума балів за пунктами 4, 8, 12, 16, 20, 24, 28, 32, 36, 40, 44, 48, 52, 56, 60 (усього 15 запитань).

3. Обчислюється загальна сума балів: сума сирих балів за шкалами «Дитина» + «Батько» + «Дорослий», що дорівнює 100 %. Така ж сума балів має вийти при складанні типів «Гармонійний» + «Формальний» + «Відгороджений» + «Конфліктний», оскільки вони ортогонально перетинаються з попередньою трійкою шкал.

4. Визначається процентний зміст кожної шкали («Дитина», «Батько», «Дорослий», «Гармонійний», «Формальний», «Відгороджений», «Конфліктний») у загальній сумі балів. Наприклад, отримано такі первинні результати (суми сирих балів): «Дитина» (Ди) = 25; «Батько» (Ба) = 31; «Дорослий» (До) = 38; «Гармонійний» (Г) = 23; «Формальний» (Ф) = 27; «Відгороджений» (В) = 20; «Конфліктний» (К) = 24.

$$\begin{aligned} \text{Ди} + \text{Ба} + \text{До} &= 25 + 31 + 38 = 94 \\ (\text{Г} + \text{Ф} + \text{В} + \text{К} &= 23 + 27 + 20 + 24 = 94) \\ 94 &= 100 \% \end{aligned}$$

Таким чином, після переведення сирих балів за кожною шкалою у відсотковий еквівалент отримуємо:

$$\text{«Дитина»} = 26,6 \% \text{ (тобто } \% = 25/94 \times 100)$$

$$\text{«Батько»} = 33 \%$$

$$\text{«Дорослий»} = 40,4 \%$$

$$\text{«Гармонійний»} = 24,5 \%$$

$$\text{«Формальний»} = 28,7 \%$$

$$\text{«Відгороджений»} = 21,3 \%$$

$$\text{«Конфліктний»} = 25,5 \%$$

5. Отримані дані (відсотки) переводяться у Т-бали за нормативними таблицями, окремо для жінок і чоловіків (табл. 3.7).

Таблиця 3.7

Переведення відсоткових даних до Т-балів

Сирі бали (%)	Т-бали	Сирі бали (%)	Т-бали	Сирі бали (%)	Т-бали	Сирі бали (%)	Т-бали
ЖІНКИ (ДІВЧАТА)							
Позиція (его-стан) «Дитина»							
18	30	26	44	34	59	42	74
19	31	27	46	35	61	43	76
20	32	28	48	36	63	44	78
21	34	29	49	37	65	45	80
22	36	30	51	38	66	46	82
23	38	31	53	39	68		
24	40	32	55	40	70		
25	42	33	57	41	72		

Сирі бали (%)	T-бали	Сирі бали (%)	T-бали	Сирі бали (%)	T-бали	Сирі бали (%)	T-бали
Позиція (его-стан) «Батько»							
26	29	34	46	42	63	50	79
27	31	35	48	43	65	51	81
28	33	36	50	44	67	52	83
29	35	37	52	45	69		
30	37	38	54	46	71		
31	40	39	56	47	73		
32	42	40	58	48	75		
33	44	41	61	49	77		
Позиція (его-стан) «Дорослий»							
24	29	32	45	40	61	48	77
25	31	33	47	41	63	49	79
26	33	34	49	42	65	50	81
27	35	35	51	43	67	51	83
28	37	36	53	44	69		
29	39	37	55	45	71		
30	41	38	57	46	73		
31	43	39	59	47	75		
Тип спілкування «Гармонійний»							
22	31	31	45	40	58	49	73
23	32	32	46	41	60	50	74
24	34	33	48	42	61	51	76

Сирі бали (%)	Т-бали	Сирі бали (%)	Т-бали	Сирі бали (%)	Т-бали	Сирі бали (%)	Т-бали
25	36	34	49	43	63	52	77
26	37	35	51	44	65	53	79
27	39	36	52	45	67	54	81
28	40	37	54	46	68	55	83
29	42	38	55	47	70		
30	43	39	57	48	71		
Тип спілкування «Формальний»							
20	29	26	42	32	55	38	68
21	31	27	44	33	57	39	70
22	33	28	46	34	59	40	72
23	36	29	49	35	61	41	74
24	38	30	51	36	63	42	76
25	40	31	53	37	66	43	79
						44	81
Тип спілкування «Відчужений»							
5	31	11	42	17	54	23	65
6	33	12	44	18	56	24	67
7	35	13	46	19	58	25	69
8	37	14	48	20	60	26	71
9	39	15	50	21	61	27	73
10	40	16	52	22	63	28	75
						29	77

Сирі бали (%)	T-бали	Сирі бали (%)	T-бали	Сирі бали (%)	T-бали	Сирі бали (%)	T-бали
						30	79
						31	81
						32	83
Тип спілкування «Конфліктний»							
11	30	20	48	29	66		
12	32	21	50	30	68		
13	34	22	52	31	70		
14	36	23	54	32	72		
15	38	24	56	33	74		
16	40	25	58	34	76		
17	42	26	60	35	78		
18	44	27	62	36	80		
19	46	28	64	37	82		
ЧОЛОВІКИ (ЮНАКИ)							
Позиція (его-стан) «Дитина»							
19	31	27	45	35	60	43	75
20	32	28	47	36	62	44	77
21	34	29	49	37	64	45	79
22	36	30	51	38	66	46	81
23	38	31	53	39	67	47	83
24	40	32	55	40	69		
25	42	33	56	41	71		

Сирі бали (%)	Т-бали	Сирі бали (%)	Т-бали	Сирі бали (%)	Т-бали	Сирі бали (%)	Т-бали
26	44	34	58	42	73		
Позиція (его-стан) «Батько»							
26	30	34	47	42	63	50	79
27	33	35	49	43	65	51	81
28	35	36	51	44	67	52	83
29	37	37	53	45	69		
30	38	38	55	46	71		
31	41	39	57	47	73		
32	43	40	59	48	75		
33	45	41	61	49	77		
Позиція (его-стан) «Дорослий»							
24	30	32	45	40	59	48	74
25	32	33	47	41	61	49	76
26	33	34	48	42	63	50	78
27	35	35	50	43	65	51	80
28	37	36	52	44	67	52	82
29	39	37	54	45	69		
30	41	38	56	46	71		
31	43	39	58	47	73		
Тип спілкування «Гармонійний»							
18	29	27	43	36	56	45	70
19	30	28	44	37	58	46	72

Сирі бали (%)	T-бали	Сирі бали (%)	T-бали	Сирі бали (%)	T-бали	Сирі бали (%)	T-бали
20	32	29	46	38	60	47	73
21	33	30	47	39	61	48	75
22	35	31	49	40	63	49	76
23	36	32	50	41	64	50	77
24	38	33	52	42	66	51	79
25	40	34	53	43	67	52	81
26	41	35	55	44	69		
Тип спілкування «Формальний»							
20	29	26	42	32	56	38	69
21	31	27	44	33	58	39	71
22	33	28	47	34	60	40	73
23	35	29	49	35	63	41	76
24	38	30	51	36	65	42	78
25	40	31	53	37	67	43	80
						44	82
Тип спілкування «Відчужений»							
5	32	11	42	17	52	23	63
6	34	12	44	18	54	24	65
7	35	13	46	19	56	25	66
8	37	14	47	20	57	26	68
9	39	15	49	21	59	27	70
10	40	16	51	22	61	28	71

Сирі бали (%)	Т-бали	Сирі бали (%)	Т-бали	Сирі бали (%)	Т-бали	Сирі бали (%)	Т-бали
						29	73
						30	75
						31	76
						32	78
						33	79
						34	81
Тип спілкування «Конфліктний»							
13	30	22	48	31	65		
14	32	23	49	32	67		
15	34	24	51	33	69		
16	36	25	53	34	71		
17	38	26	55	35	73		
18	40	27	57	36	75		
19	42	28	59	37	77		
20	44	29	61	38	79		
21	46	30	63	39	81		

6. Рівні за методикою:

30 Т-балів і нижче – низький

31–40 – нижче за середній

41–59 – середній

60–69 – вище за середній

70–79 – високий

80 і вище – дуже високий

ІНТЕРПРЕТАЦІЯ РЕЗУЛЬТАТІВ ТЕСТУВАННЯ

Дитина – позиція психологічного «підстроювання» під партнера, звичка або готовність йому підкорятися; сприйняття партнера як вищого за рангом, більш сильною постаттю; нездатність стримати пресинг. Риси особистості: безпосередність і експресивність, імпульсивність, спонтанність, емоційність, налаштованість на гру, фантазування і творчість, здатність дивуватися, вразливість, елементи психологічної незрілості (у дорослих), екстернальність; занижена чи суперечлива самооцінка.

Батько – позиція психологічної «надбудови», начальницька або протекціоністська позиція в спілкуванні, сприйняття постаті партнера як нижчої, у чомусь неспроможної, такої, що потребує опіки, захисту чи контролю. Риси особистості: соціальна активність, екстраверсія, авторитарність при недостатній незалежності, підвищені самолюбство і честолюбство, тенденція домінувати в спілкуванні, звичка або готовність допомагати, опікувати, організовувати, вказувати, заохочувати, контролювати, карати, маніпулювати; завищена або суперечлива самооцінка.

Дорослий – позиція рівного партнерства в спілкуванні; найбільш виражена в порівнянні з позиціями «Дитина» і «Батько» зрілість спілкування за рахунок введення в нього елементів інтелектуалізму, що проявляється:

– в готовності до конструктивного розв'язання проблем і конфліктів на основі реалістичної оцінки ситуації та раціонально-розумового підходу;

– об'єктивності та справедливості оцінок і рішень;

– уміння тримати баланс у партнерстві, здатність і керувати, і підкорятися, не ототожнюючи себе ні з роллю керівника, ні підлеглого;

– релятивізм, але й гнучкість, розважливість, продуктивне планування і цілепокладання, інтернальність,

– розвинений емоційний і вольовий самоконтроль, самодисципліна, незалежність, автономність, самодостатність; адекватна самооцінка.

Гармонійний тип комунікації – готовність завжди бачити в партнері насамперед особистість; спілкування на принципах взаємної відкритості, емоційної теплоти, дружелюбності та доброзичливої зацікавленості в

партнері, довіри, терпимості; хороша адаптація на рівні інтимно-особистісного спілкування; альтруїзм, гуманність.

Формальний тип комунікації – де-індивідуалізоване, ділове і рольове спілкування з опорою на етикет, регламент, соціальні, етичні та юридичні нормативи; неухильне дотримання субординації; орієнтація на загально-прийняте; хороша адаптація до професійно-ділового соціуму, прийняття його вимог; організованість, цілеспрямованість, дисциплінованість, старанність, інтернальність; у партнері бачать насамперед носія ролі, посади, статусу, професії.

Відгороджений тип комунікації – недостатність соціально-комунікативних навичок, що забезпечують адаптацію в суспільстві, відсторонене спілкування на дистанції, «втеча» у спілкування з самим собою внаслідок соціальної неуспішності; поділ на «своїх і чужих» (і острах перед «чужими»); непрактичність, виражена екстернальність, схильність «плисти за течією, жити хвилиною», уникаючи планування життя і професійної (навчальної) діяльності; невпевненість і нерішучість, імпульсивне слідування своїм бажанням і потягам при відсутності далеких цілей; схильність до невротичних реакцій; можлива розпещеність, мрійливість, суб'єктивізм, пасивний егоїзм і пасивне відстоювання власної індивідуальності.

Конфліктний тип комунікації – елементи агресивності в спілкуванні, завзятість і наполегливість у досягненні мети, егоцентризм, наполягання лише на своїх інтересах у спірних ситуаціях, упертість, безкомпромісність, активний захист власної індивідуальності та життєвої концепції, схильність до соціально небезпечних форм поведінки; ворожість (затаєна або явна).

Зауважимо, методика МДКУ може використовуватися для діагностики комунікативної обдарованості. Так, на комунікативну обдарованість учнів вказують такі результати:

– показник позиції «Дорослий» на рівні вище середнього (як мінімум – на середньому рівні),

– показник типу комунікації «Гармонійний» вище показників типу комунікацій «Формальний» і «Відгороджений» (але при цьому

шкала «Г» не вище 80-Т балів), а також не нижче показника «Конфліктний» більш ніж на 5 Т-балів.

– показник позиції «Дитина» не перевищує показники інших позицій («Батько», «Дорослий»),

– показник типу «Відгороджений» не перевищує показники інших типів комунікації (Г, Ф, К).

ДІАГНОСТИКА ЧИННИКІВ РОЗВИТКУ ОБДАРОВАНІСТІ ОСОБИСТОСТІ

Чимало дослідників підкреслюють значну роль особистості в становленні і розвитку обдарованості [22–26; 28]. Окрім того, дослідники відзначають, що і обдарованість впливає на особистість, керуючи мотиваційною сферою, направляючи інтереси, вольові прояви, почуття, креативність. Причому вчені сходяться на думці, що від рівня розвитку та сформованості особистості (на даний момент) залежить подальша еволюція обдарованості. А факт втрати яскравих здібностей до моменту дорослішання пов'язують і з особливостями особистісного розвитку. Адже в нормі на кожному етапі онтогенетичного розвитку людина має набути ряд особистісних якостей і властивостей, які в подальшому стануть фундаментом для виникнення як нових утворень особистості, так і нових інтелектуальних і творчих досягнень. Хоча більшість фахівців погоджуються в тому, що складно визначити, які саме особистісні особливості детермінують обдарованість у тій чи іншій сфері, багато з них відзначають, що для обдарованих дітей є характерними певні властивості та якості. Значна частина таких рис концентрується в мотиваційній та емоційній сферах, в особливостях розвитку Я-концепції. Так, К. Хелер [27] акцентує на особистісних якостях, які різною мірою характерні для багатьох обдарованих учнів: домінування пізнавальної мотивації, позитивна Я-концепція і адекватна самооцінка, розвинене цілепокладання, почуття гумору, стресостійкість, толерантність до невизначеності, інтернальність, мотивація досягнення, прагнення до справедливості, перфекціонізм тощо. Також прийнято вважати доведеним той факт, що вищий рівень здібностей пов'язаний (і, можливо, обумовлений) яскраво вираженим бажанням до самореалізації [29].

Дещо більш дослідженими є соціально-психологічні та внутрішньоособистісні чинники, що блокують розкриття потенціалу: напружені, конфліктні відносини з педагогами, батьками, керівниками, соціумом

загалом; негативізм і «дух протиріччя» по відношенню до навчання; низька, суперечлива або неадекватна самооцінка; підозрілість, недовіра до інших, почуття «переслідування» (з боку оточення); екстернальність; схильність до безплідного фантазування (як відхід від проблем) і нереалістичні цілі; недостатня наполегливість; прокрастинація; відсутність самодисципліни; відсутність захоплень («застрявання» в стані нудьги) або зайва увага до них (включаючи розваги); неприйняття змагальності; лабільність настрою та емоцій, неврівноваженість, схильність до депресії та істерії; непереносимість критики при тенденції критикувати інших тощо [23; 24].

Дослідження, які були проведені Інститутом обдарованої дитини НАПН України засвідчили, що старшокласники, схильні до дослідницької діяльності, характеризуються більш високим рівнем креативності, емоційності та естетичної чутливості, більш вираженою цілеспрямованістю та результативністю своїх зусиль, а також прагненням самостійно контролювати своє життя і відповідати за його підсумки в порівнянні з учнівським загалом. Такі учні сприймають себе як вільних і zarazом відповідальних людей, високо чутливих до цінностей гуманізму (людяності); вони також схильні ідентифікувати себе з якимось соціумом (сім'єю, командою, державою) і працювати, зокрема заради його інтересів [16]. Окрім того, виявлено гендерні відмінності, а також відмінності між особистісними особливостями старшокласників, які обирають дослідницьку діяльність у принципово різних сферах знання (зокрема, точні науки та філологія) [6].

Представлений у цьому розділі методичних рекомендаціях діагностичний інструментарій спрямовано саме на дослідження чинників розвитку обдарованості особистості.

Методика «Особистісні фактори обдарованості» спрямована на виявлення особистісних факторів (якостей, характерологічних особливостей, установок тощо), які як сприяють, так і перешкоджають реалізації інтелектуального та творчого потенціалу здобувачів освіти. Методика містить 83 пункти, що містять твердження щодо різних аспектів поведінки, що характерна для потенційно обдарованих дітей, а також поведінкові особливості дітей із низькою пізнавальною

активністю та недостатньою навчальною і творчою результативністю. Методика може проводитися як індивідуально, так і в групі, без часових обмежень.

Експериментальна апробація методики здійснювалася з залучення експериментальної та контрольної груп. Представниками експериментальної групи (ЕГ) стали учні – члени МАН України, призери конкурсу-захисту науководослідних і творчих робіт (N = 228). До контрольної групи (КГ) увійшли учні старших класів гімназій і ліцеїв м. Київ, які не мають успішного досвіду самостійного науково-творчого дослідження, відміченого високою оцінкою з боку експертного співтовариства (N = 198). Перевірка надійності шкал методики за критерієм Альфа–Кронбаха показала високий рівень узгодженості. Перевірка на нормальність розподілу шкали (тестового показника) за допомогою критерію асиметрії й ексцесу та критерію Колмогорова–Смирнова дала задовільні результати (детальніше [16]).

Тест ціннісного забезпечення творчого профілю особистості (на основі тесту життєвих орієнтацій М. Рокіча)

Система життєвих ціннісних орієнтації визначає змістовний бік спрямованості особистості та становить основу її відносин до навколишнього світу, інших людей і себе самої, основу світогляду та ядро мотивації життєдіяльності, основу життєвої концепції та «філософії життя». Зокрема М. Рокіч розрізняє два класи життєвих цінностей: термінальні – базові переконання в тому, що кінцева мета індивідуального існування є вартою того, щоб її прагнути (*modus vivendi*); та інструментальні – переконання в тому, що якийсь спосіб дій або конкретна властивість особистості є найкращою в будь-якій ситуації (*modus operandi*), а саме – найбільше сприяє досягненню та реалізації значущих термінальних цінностей.

Цей розподіл відповідає традиційному поділу на цінності-цілі та цінності-засоби.

Для встановлення можливих зв'язків між системою ціннісних орієнтацій підлітків (цілей і засобів) та їх креативністю нами було проведено експеримент. Вибірка включала 488 осіб (231 дівчина – 46,7 % і 263 хлопців – 53,1 %) віком – 14–18 років) [7]. Факторний аналіз

результатів експерименту виявив три групи цінностей, серед яких автономну (цілісну) групу створили цінності: «творчість; продуктивне життя (досягнення + самореалізація); саморозвиток і самовдосконалення; яскраве нетривіальне життя (новизна, ризик – стимуляція), внутрішня гармонія, особистий простір, суспільне визнання». Узгодженість цінностей, що вийшли в цей фактор, за α -Кронбахом становила 0,712. Це вказує на задовільну надійність отриманої шкали. Для перевірки конвергентної валідності було проведено кореляційний аналіз між загальним показником «творчого» ціннісного комплексу та показниками креативності за Ф. Вільямсом, а також шкалами Самоактуалізаційного тесту Е. Шострома САТ («Пізнавальна потреба», «Креативність»). Результати представлено в таблиці 4.1.

Таблиця 4.1

Результати кореляційного аналізу між ціннісними орієнтаціями (цінності-цілі), креативністю та пізнавальними потребами

Комплекс ціннісних орієнтацій (цілей-цінностей)	Невербальна креативність (тест Ф. Вільямса)	Пізнавальні потреби (САТ)	Креативність як особистісна якість (САТ)
Творчість і самореалізація	$r = 0,334$ $p = 0,000$ $N = 180$	$r = 0,182$ $p = 0,001$ $N = 302$	$r = 0,325$ $p = 0,000$ $N = 296$

Таким чином, валідність сформованого ціннісного комплексу є задовільною.

Аналогічне дослідження було проведено зі застосуванням опитувальника інструментальних цінностей (цілі-засоби) та тесту креативності Ф. Вільямса [5].

Вибірка становила 306 осіб (52,6 % дівчат, 47,4 % юнаків). За допомогою методу «полярних груп» було виділено дві групи респондентів: з високою та низькою креативністю. Факторний аналіз результатів шкалування інструментальних цінностей у загальній вибірці дозволив виділити низку цінностей-засобів, з якими висококреативні підлітки пов'язують свою поведінку в процесі досягнення поставлених цілей, а саме: спонтанність, воля, раціональність, життєрадісність, уміння отримувати задоволення від життя, сміливість, можливість

впливати на оточення, самоповага, відповідальність. α -Кронбаха отриманого комплексу становив 0,693, що вказує на його задовільну надійність. Також для перевірки конвергентної валідності було здійснено кореляційний аналіз між загальним показником «творчого інструменталізму» та креативністю за Ф. Вільямсом. Результати представлено в таблиці 4.2. Таким чином, валідність сформованого ціннісного комплексу є задовільною.

Таблиця 4.2

Результати кореляційного аналізу між загальним показником «творчого інструменталізму» та креативністю за Ф. Вільямсом

Комплекс ціннісних орієнтацій (цілей-засобів)	Креативність (тест Ф. Вільямса)
«Творчий інструменталізм»	$r = 0,433$ $p = 0,000$ $N = 306$

ТЕСТ МЕТАМОТИВАЦІЙНОГО ЗАБЕЗПЕЧЕННЯ ТВОРЧОГО ПОТЕНЦІАЛУ (НА ОСНОВІ ТЕСТУ МЕТАМОТИВАЦІЙНОЇ СПРЯМОВАНІСТІ ОСОБИСТОСТІ М. АПТЕРА)

Модифікований тест метамотиваційного забезпечення творчого потенціалу відображає особливості системи домінантних мотиваційних станів (або мотиваційних стилів) у контексті запропонованої британським психологом М. Аптером теорії реверсійної мотивації особистості. Згідно з його реверсивною теорією особистості [18] кожна людина в кожний момент часу знаходиться в одному з двох взаємовиключних мотиваційних станів (або демонструє один з альтернативних мотиваційних стилів поведінки). Це, зокрема – «цільовий / метацельовий» стан (або стиль поведінки); «конформний / негативістський» стан (або стиль поведінки); стан (або стиль поведінки) «пошуку активації / уникнення активації». Згідно з М. Аптером, один з указаних станів (стилів) за умов його домінування над альтернативним опосередковано вказує на

наявність творчого потенціалу та високу вірогідність його ефективною реалізації, а саме: домінанта метацільового, негативістського та стану пошуку активації над цільовим, конформістським і станом уникнення активації (або стимуляції) створює найбільш оптимальні передумови для успішної художньо-творчої або творчо-інтелектуальної діяльності (детальний опис станів / стилів представлено в тесті методичних рекомендацій). Для перевірки вказаного твердження нами було проведено експериментальне дослідження на основі авторської модифікації Н. Бельської опитувальника мотиваційних стилів М. Аптера.

Вибірка включала 471 особу, віком від 14 до 17 років (61 % дівчат і 39 % юнаків), з яких 200 осіб – учасники – члени конкурсу-захисту науково-дослідницьких робіт МАН України, а решта – учні закладів загальної середньої освіти без досвіду науково-дослідної роботи.

Надійність шкал (з урахуванням їхньої альтернативності) було перевірено за коефіцієнтом α -Кронбаха (табл. 4.3).

Таблиця 4.3

Показник α -Кронбаха шкал тесту

Показник узгодженості	Мотивація	
		Цільова мотивація (Цм) – орієнтація на ціль
α -Кронбаха	$\alpha = 0,77$	$\alpha = 0,6$
	Активация	
	Пошук активації (ПА)	Уникнення активації (УА)
α -Кронбаха	$\alpha = 0,75$	$\alpha = 0,55$
	Негативізм / Конформізм	
	Негативізм (Нег)	Конформізм (Кон)
α -Кронбаха	$\alpha = 0,73$	$\alpha = 0,6$

Таким чином, попри недостатньо надійні показники α -Кронбаха за шкалами МцМ, УА, Кон, можемо констатувати, що альтернативні полюси

(Мц, ПА, Нег) значною мірою компенсують цю недостатність, вказуючи на складну діалектичність взаємовиключних психічних процесів.

Було також здійснено кореляційний аналіз між заданими шкалами нового опитувальника та креативністю особистості за тестом креативності Ф. Вільямса. У цьому дослідженні взяли участь 463 респонденти з вибірки (табл. 4.4).

Таблиця 4.4

Кореляційний аналіз між заданими шкалами тесту та креативністю особистості Ф. Вільямсом (N = 463)

Цм	МцМ	УА	ПА	Нег	Кон
r = 0,14 p = 0,002	r = 0,767 p = 0,000	r = - 0,255 p = 0,000	r = 0,856 p = 0,000	r = 0,827 p = 0,000	r = - 0,08 p = 0,085

Таким чином, було підтверджено конвергентну валідність модифікованої версії опитувальника М. Аптера [2]

Шкала для діагностики п'яти великих особистісних факторів.

Представлена в методичних рекомендаціях адаптація шкали для діагностики п'яти великих особистісних факторів виконана Л. Бурлачуком і Д. Корольовим [9]. Результати психометричної перевірки шкали із залученням 711 учнів старших класів закладів загальної середньої освіти засвідчили, що методика має прийнятні показники надійності шкали. Коефіцієнт альфа Кронбаха є припустимими з позицій вимог до психодіагностичного інструментарію. Зауважимо, що емпіричні результати (а саме середні значення за шкалами та стандартне відхилення), отримані Л. Бурлачуком та Д. Корольовим [9] (із залученням студентів, N = 124) відрізнялися від результатів, які демонструють учні. Зокрема здобувачі вищої освіти в порівнянні з учнями частіше схильні до вибору проміжного, середнього варіанту відповіді. У методичних рекомендаціях подано нормативну інформацію, сформовану за результатами діагностики учнів закладів загальної середньої освіти (N = 711).

Шкала призначена для експрес-діагностики п'яти великих факторів особистості: екстраверсії, нейротизму, схильності до згоди, добросовісності та відкритості досвіду та складається з 25 пунктів. Кожен пункт є числовою біполярною п'ятибальною шкалою, полюси якої задані протилежними за змістом особистісними характеристиками. Вибір лівого полюса

шкали завжди свідчить про виразність даного фактора (наприклад, екстраверсії у досліджуваного), а вибір правого полюса вказує на наявність протилежної риси (наприклад, інтроверсії). Проведення методики можливе як в індивідуальній, так і в груповій формі та не вимагає багато часу. Локатор великої п'ятірки корисний для формування попереднього уявлення про обдаровану особистість та особливості її розвитку [9].

МЕТОДИКА «ОСОБИСТІСНІ ФАКТОРИ ОБДАРОВАНОСТІ»

Інструкція. Вам буде запропоновано низку тверджень. Будь ласка, розгляньте послідовно кожне з них і оцініть, наскільки Ви згодні з ним, вибравши один із чотирьох варіантів відповіді.

Запитання опитувальника	Повністю не погоджуюся	Скоріше не погоджуюся	Скоріше погоджуюся	Повністю погоджуюся
Мені здається, що людина може прожити своє життя так, як вона забажає.				
Я здатен(-на) постійно знаходити можливості для самовдосконалення.				
Багато з найбільш важливих рішень приймаються на основі неповної інформації.				
Я люблю застосовувати (або перевіряти на практиці) нові ідеї та методи.				
Я намагаюся не висловлювати відкрито власні почуття тоді, коли це може призвести до будь-яких неприємностей.				
Для мене не дуже важливо, щоб інші розділяли мою точку зору.				
Успіх у справі не завжди приносить мені задоволення.				

Запитання опитувальника	Повністю не погоджуюся	Скоріше не погоджуюся	Скоріше погоджуюся	Повністю погоджуюся
У складних ситуаціях потрібно діяти вже перевіченими способами, оскільки це гарантує успіх.				
Перш ніж грати в нову гру (або розпочинати нову справу), я маю переконатися, що можу виграти (досягти успіху).				
Часто буває так, що висловити власні почуття важливіше, ніж обмірковувати ситуацію.				
Нові ідеї та знання я сприймаю з інтересом, тому що вони можуть допомогти мені досягти успіху.				
Я намагаюся нудну проблему уявити наочно (створити її образ), щоб викликати зацікавленість.				
Я часто виявляю свою прихильність до людини, незалежно від того, чи відповідає вона мені взаємністю.				
Я з готовністю приймаю критику на свою адресу, якщо вона допомагає мені досягти досконалості.				
Головне в нашому житті – бути корисними людям, а не постійно шукати або створювати щось нове.				
Я ще не зрозумів(-ла) до кінця, які почуття я здатен(-на) відчувати, а які – ні.				
Будь-яку невдачу, навіть незначну, я сприймаю як поразку.				
У майбутньому мені хотілося б зробити щось таке, що нікому до мене не вдавалося.				

Запитання опитувальника	Повністю не погоджуюся	Скоріше не погоджуюся	Скоріше погоджуюся	Повністю погоджуюся
Буває, що я соромлюся власних почуттів.				
Я часто йшов(-ла) на очікуваний ризик у минулому, і в майбутньому буду це також робити.				
Коли я займаюся чим-небудь (проблемне завдання, проект, хобі тощо), то прагну досягти результату, який максимально наближений до ідеального.				
Мені здається, що щасливе сімейне життя є для людини більшою цінністю, ніж улюблена робота.				
Критичні зауваження на мою адресу знижують самооцінку.				
Краще я буду робити все як завжди, аніж шукати нові способи.				
Навіть після прийняття рішення я відкладаю на потім його виконання.				
Я переконаний(-на), що варто довіряти власним передчуттям.				
Я ніколи не ставлю перед собою мету досягти досконалості в тому, чим я займаюся (навчання, робота, захоплення).				
Для мене невдача в справі – це передусім досвід, який в іншій ситуації допоможе мені досягти успіху.				
Мене можуть надихати (стимулювати до творчості) також проблеми, що знаходяться (повністю або частково) за межами кола моїх звичайних завдань чи інтересів.				

Запитання опитувальника	Повністю не погоджуюся	Скоріше не погоджуюся	Скоріше погоджуюся	Повністю погоджуюся
Зазвичай мені буває важко приймати ризиковані рішення.				
Я довіряю своїм першим враженням про людей.				
Я нервую, якщо не знаю, що станеться далі.				
Мені сподобалося б стрибати з парашутом.				
Я не боюся припуститися помилки.				
Я віддаю перевагу друзям, які завжди все роблять звичним (загальноприйнятим) способом.				
Час від часу я беруся за так звані безнадійні проблеми (або за розв'язання певних проблем, які не задовольняють мене), намагаючись знайти рішення більш точне і вірне.				
Я часто слідую своїм інстинктам, коли вирішую, як вчинити.				
Я впевнений у собі.				
Я не можу сказати, що я чимось особливо захоплений (з того, чим мені доводиться займатися в житті).				
Я не можу сказати, що я собі подобаюся.				
Я схильний обирати ті дії, які мені підказує серце.				
Мені подобається розв'язувати навіть таку проблему, яка не має правильної відповіді.				
Мені здається, що я можу цілком довіряти власним оцінкам.				

Запитання опитувальника	Повністю не погоджуюся	Скоріше не погоджуюся	Скоріше погоджуюся	Повністю погоджуюся
Мені подобається швидка їзда.				
Інстинктивні почуття зазвичай допомагають мені знаходити розв'язання життєвих проблем.				
Можливість того, що якась дрібниця піде «не за планом», змушує мене різко змінити рішення.				
Зазвичай я схильний(-на) шукати нові способи виконання повсякденної рутинної діяльності.				
Інтерес до самого(-ої) себе завжди необхідний для людини.				
Лише несподівані обставини та деяке почуття небезпеки дають мені змогу мобілізувати власні сили.				
Я уникаю «битися об заклад», навіть якщо я повністю впевнений(-на) у своїй думці з цього питання.				
Я не можу мислити спокійно та раціонально, якщо мені потрібно прийняти поспішне рішення.				
Існує багато речей, з якими мені хотілося б поекспериментувати.				
Я не прагну завжди уникати прикрощів.				
Часто найцікавіші люди або люди, які «заводять» інших, це ті, хто не боїться бути оригінальним і несхожим на інших.				
Я надаю перевагу роботі, що передбачає зміни та подорожі, навіть якщо вона може бути небезпечною.				

Запитання опитувальника	Повністю не погоджуюся	Скоріше не погоджуюся	Скоріше погоджуюся	Повністю погоджуюся
Саме процес роботи приносить мені більше задоволення, ніж навіть її успішний результат.				
Я рідко приймаю спонтанні рішення.				
Я думаю, що варто вірити у свій шанс, навіть коли обставини не на мою користь.				
Я готовий захищати нетрадиційні (незагальноприйнятні) рішення або методи, припускаючи можливість невдачі.				
Я намагаюся ніколи і ніде не бути «білою вороною».				
Під час подорожей я люблю відхилитися від відомих маршрутів.				
Під час розв'язання особистих проблем я вважаю, що краще покладатися на власні уявлення та погляди, а не на загальноприйнятні та традиційні.				
Якщо я одного разу знайшов(-ла) відповідь на питання, я буду дотримуватися її, а не шукати інші відповіді.				
Мабуть, я можу сказати, що я живу з відчуттям щастя.				
Після того, як я прийняв рішення, я витрачаю багато часу, переконуючи себе, що воно було правильним.				
Я люблю ставити запитання про такі речі, про які інші люди не замислюються.				
Я почуваюся найкраще, коли відчуваю щасливе відчуття спокою, стабільності та комфорту.				

Запитання опитувальника	Повністю не погоджуюся	Скоріше не погоджуюся	Скоріше погоджуюся	Повністю погоджуюся
Цікавіше займатися розв'язанням складною проблемою, ніж розв'язувати просту.				
Я витрачаю багато часу на дрібні справи, перш ніж беруся за прийняття основного рішення.				
Цікаво допустити що-небудь, щоб перевірити, чи правий(-а) я.				
Я майже завжди відчуваю в собі сили чинити так, як я вважаю за потрібне, незважаючи на наслідки.				
Люди, які наполягають на відповіді або «так», або «ні», просто не знають, наскільки все насправді складно.				
Беручись за розв'язання певної проблеми, зазвичай я розглядаю і неоднозначні (або мало обґрунтовані) ідеї, які не мають безпосереднього відношення до цього питання.				
Коли мені потрібно прийняти рішення, то я чекаю довгий час перед тим, як почати про нього думати.				
Я часто відкладаю прийняття рішень до останнього моменту.				
Мені було б цікаво шукати відповіді на питання, які виникнуть у майбутньому.				
Я рідко реалізую свої плани до кінця, тому що часто переносу терміни їх виконання на більш пізній час.				
Я люблю братися за нове, щоб подивитися, що з цього вийде.				

Запитання опитувальника	Повністю не погоджуюся	Скоріше не погоджуюся	Скоріше погоджуюся	Повністю погоджуюся
Коли я приймаю рішення, то в мене виникає відчуття, ніби мені шалено не вистачає часу.				
Мені подобається міркувати про щось цікаве, про те, що ще нікому не спадало на думку.				
Хороший учитель – це той, хто змушує думати про власний погляд на життя.				
Коли я зіштовхуюся з важкою проблемою, то зазвичай песимістично оцінюю можливості знайти хороше рішення.				
Зазвичай я можу відчутти, коли людина права чи неправа, навіть якщо не можу пояснити, звідки я це знаю.				

ОБРОБКА РЕЗУЛЬТАТІВ

1. Відповіді переводяться в числовий код таким чином: за відповідь «Повністю не погоджуюся» присвоюється -2 бали, «Скоріше не погоджуюся» присвоюється -1 бал, «Скоріше погоджуюся» присвоюється 1 бал, «Повністю погоджуюся» присвоюється 2 бали.

2. Для відповідей на пункти опитувальника, які побудовані «за зворотним значенням» (вони присутні в шкалах як «N(-)») здійснюється перекодування балів: $-2 = 2$; $-1 = 1$; $1 = -1$; $2 = -2$.

3. Підрахунок балів здійснюють за кожною шкалою. Отримані алгебраїчні суми є показниками шкал у сирих балах.

Пункти опитувальника шкали «Надситуативна активність»: 2; 4; 11; 12; 13; 14; 18; 21; 28; 29; 36; 42; 47; 48; 52; 54; 55; 56; 59; 61; 62; 66; 68; 70; 73; 76; 78; 80; 81.

Пункти опитувальника шкали «Творча дисфункціональність»: 1 (-); 2 (-); 3; 4 (-); 7; 14 (-); 16; 25; 34 (-); 38 (-); 39; 43 (-); 46; 49; 51; 64 (-); 65; 69; 72; 74; 75; 77; 79; 82.

Пункти опитувальника шкали «Схильність до ризику»: 1; 5 (-); 6; 8 (-); 19 (-); 20; 22 (-); 27; 30 (-); 32 (-); 33; 34; 38; 44; 53; 57 (-); 67 (-); 71.

Пункти опитувальника шкали «Репродуктивна активність»: 9; 15; 17; 23; 24; 27; 35; 40; 50; 60; 63.

Пункти опитувальника шкали «Інтуїція»: 10; 26; 31; 37; 41; 45; 58; 64; 83.

4. Показники сирих балів переводять у стени відповідно до нормативних таблиць. Лінійка стенів охоплює рівні: 1–3 стени – низький; 4 – нижче середнього; 5–6 – середній; 7 – вище середнього; 8–10 – високий.

Таблиця 4.5

Нормативні таблиці шкал ОФО

Нормативи шкали «Надситуативна активність» в стенах										
Стени	1	2	3	4	5	6	7	8	9	10
Сирі бали	-4 і менше	-3; 5	4–10	11–18	19–25	26–33	34–41	42–48	49–56	57 і більше
Нормативи шкали «Творча дисфункціональність» у стенах										
Сирі бали	-38 і менше	-37; -31	-30; -24	-23; -17	-16; -10	-9; -3	-2; 4	5–11	12–18	19 і більше
Нормативи шкали «Схильність до ризику» в стенах										
Сирі бали	-14 і менше	-13; -10	-9; -5	-4; -1	0–4	5–9	10–13	14–18	19–23	24 і більше

Нормативи шкали «Репродуктивна активність» в стенах										
Сирі бали	-19 і менше	-18; -14	-13; -10	-9; -6	-5; -1	0-3	4-7	8-11	12-16	17 і більше
Нормативи шкали «Інтуїція» в стенах										
Сирі бали	-9 і менше	-8; -6	-5; -3	-2; 0	1-3	4-6	7-9	10-12	13-15	16-18

ІНТЕРПРЕТАЦІЯ РЕЗУЛЬТАТІВ ТЕСТУВАННЯ

Високі показники надситуативної активності відображають готовність і прагнення особистості вийти за межі будь-якої ситуації чи інструкції, тобто здатність підніматися над рівнем вимог ситуації, ставити цілі («надлишкові» з точки зору основного завдання), долаючи зовнішні та внутрішні обмеження діяльності. Суб'єктові властиві: відкритість досвіду, допитливість, уява, висока пізнавальна потреба й активність, готовність до експериментування; «інтелектуальна зухвалість», готовність взятися за нерозв'язне; інтерес до будь-яких нових ідей і бажання їх перевірити, інтерес до складних (а не простих) завдань. Також спостерігається спонтанний і результативний вихід у суміжні проблеми («бокове мислення» – за Е. де Боно), здоровий перфекціонізм, прагнення до ідеального рішення. До того ж, відзначається стабільна безкорислива захопленість чим-небудь, відхід від догм і канонів, допустимість безлічі відповідей на одне питання, готовність до прийняття протилежної точки зору (якщо вона веде до істини), зокрема, якщо вона суперечить усталеним традиціям і тенденціям. Невдачу суб'єкт сприймає як корисний досвід. Характерними є також орієнтація на власну систему критеріїв оцінки в разі допущення її неістинності; орієнтація на майбутнє (особливий інтерес до проблем, які виникнуть у майбутньому). Прихильність до вчителів, які заохочують прояв індивідуальності та суб'єктивності. За високого показника надситуативної активності зазвичай має місце висока креативність (когнітивна і (чи) особистісна).

Низькі показники надситуативної активності передбачають, що суб'єкт не схильний виходити за межі запропонованої, регламентованої

активності, вважаючи, що краще виступати виконавцем заданих інструкцій та алгоритмів. Його влаштовує існуючий світ, і він не схильний до змін в ньому та пошуку нових рішень. Він повністю довіряє традиціям, нормам, авторитетам і відомим фактам, а тому не прагне перевірити на власному досвіді, чи правильно все це. Можливі зміни в майбутньому і його невизначеність може викликати в суб'єкта почуття дискомфорту та навіть тривогу. «Ігри уяви» і безоглядні фантазії – не його стихія. Сильною стороною суб'єкта є здатність ефективно діяти в стабільному середовищі, що вимагає від нього реалізму та здорового глузду, дотримання «правил гри», опори на безумовні факти, інструкції, регламент і субординацію, що робить його надійним і добросовісним працівником.

За високих показників творчої дисфункціональності для суб'єкта характерною є наявність значних проблем із саморегуляцією власної діяльності. Зокрема це проблема прокрастинації та труднощі з прийняттям та/або реалізацією будь-яких рішень. Відзначається нерішучість, невпевненість у собі, страх перед помилками та невдачами, перед зовні зумовленими змінами ситуації. Наявна недовіра до себе, власної здатності адекватно оцінювати що-небудь, зокрема результати власної роботи. Слабо розвинені навички самодисципліни, уміння планувати та раціонально організувати свій робочий час і діяльність. Результативність (ККД) у будь-якій роботі невисока. Суб'єкт оцінює професійне майбутнє песимістично. Можливими є прояви ліні, пасивності, непродуктивних витрат часу, схильності імпульсивно діяти методом проб і помилок. Вкрай слабо вираженими є такі якості, як наполегливість, завзятість і послідовність. Причому суб'єкт може мати як високий, так і низький творчий потенціал.

За низьких показників творчої дисфункціональності для суб'єкта характерними є розвинені навички саморегуляції та самодисципліни, що сприяє високій ефективності (результативності) в будь-якій діяльності, зокрема в науково-дослідній та аналітичній. Наявні такі якості, як висока й адекватна самооцінка, рішучість, ініціативність, упевненість, спокійне ставлення до помилок і невдач, завзятість і наполегливість. У суб'єкта добре сформовані потреба та звичка в усвідомленому

плануванні діяльності, причому плани є реалістичними, деталізованими, ієрархічними і стійкими. Мету діяльності та засоби їх досягнення суб'єкт обирає самостійно та вдумливо. Причому відмічається гнучкість поведінки в разі виникнення труднощів і перешкод, що проявляється в своєчасному внесенні в плани адекватних коректив. Необхідно зазначити, що за низьких показників творчої дисфункціональності суб'єкт може мати як високий, так і низький творчий потенціал.

Високі показники шкали «Схильність до ризику» відображають готовність суб'єкта до прийняття ризикованих рішень і високу толерантність до невизначеності. Суб'єкт відчуває інтерес до життя (з усіма її прикрощами та невдачами) і до майбутнього. Він не пов'язаний із традиційними, консервативними світоглядними та професійними установками, не боїться невдач і поразок, зацікавлений у розгляді та реалізації (з власною участю і відповідальністю) новаторських і радикальних проєктів. На рівні особистісних якостей суб'єкту властиві: рішучість, сміливість, незалежність і самодостатність, наявність власної системи критеріїв оцінки, самостійності думок, ненавіюваність, низький рівень піддатливості груповому впливу (за винятком референтної групи); об'єктивність самооцінки й оцінки, упевненість в можливості самостійного проєктування долі. Суб'єкт досить байдужий до позиції «бути-як-всі», а тому не відчуває залежності від позиції «бути-не-як-всі». Проміжні незадовільні результати коригують, однак вони не впливають на стратегічні завдання і життєві установки суб'єкта. Для нього також характерні: прагнення до особистісної та творчої самореалізації, високий рівень самоприйняття, самоповаги; відчуття власної цінності; спонтанність у вияві почуттів, симпатій-антипатій, думок і ідей; відсутність страху виглядати «білою вороною», «невдахою», «диваком».

Низькі показники шкали «Схильність до ризику» вказують на конформіста, людину, яка залежна від громадської думки, сугестивна, а також схильна слідувати всьому загальноприйнятому, а саме – нормам, стереотипам, правилам, традиціям. Самооцінка значною мірою визначається оцінками оточення. Суб'єкт досить консервативний, обережний, уникає ризикованих дій і рішень, схильний прораховувати

варіанти розвитку подій, щоб підстрахуватися, а також радиться з авторитетними особами. Суб'єкт погано переносить ситуації невизначеності, відчуває тривогу в умовах дефіциту необхідної інформації або її суперечливості. Варто зауважити, що навіть за наявності творчого потенціалу суб'єкт не схильний його реалізувати.

Високі показники шкали «Репродуктивна активність» вказують на людину, яка у своїй діяльності значною мірою зорієнтовані на єдине правильне рішення чи відповідь, ухиляючись від пошуку інших, нових або більш оригінальних походів. Суб'єкт надає перевагу чітким завданням, з чітко визначеними умовами, правилами, алгоритмами, за якими він може впевнено та безпомилково діяти. Це характеризує його насамперед як сумлінного виконавця, консерватора та конвенціоналіста. Необхідність виконувати високо творчу, не регламентовану чіткою інструкцією роботу викликають в суб'єкта тривогу, а невдачі, помилки та зовнішня критика можуть знижувати самооцінку і впевненість в собі.

Низькі показники за цією шкалою вказують на додаткові особистісні чинники, які посилюють творчий потенціал суб'єкта, відображений у надситуативній активності. Якщо низький показник, отриманий за шкалою «Репродуктивна активність» поєднується з високим результатом шкали «Надситуативна активність», це підтверджує наявність потужного креативного потенціалу особистості.

Високі показники за шкалою «Інтуїція» вказують на людину, яка схильна в ситуаціях вибору, прийняття рішення та формування оцінки (думки) спиратися на механізм інтуїції, незалежно від того, наскільки обґрунтованим є її використання в цій ситуації. Причому інтуїтивно прийняте рішення чи оцінка, що виноситься, можуть виявитися невірними. Водночас схильність до використання механізму інтуїції під час вирішення складних задач сприяє розвитку креативності.

Низькі показники за шкалою «Інтуїція» вказують на людину, яка схильна в ситуаціях вибору, прийняття рішення та формування оцінки (думки) спиратися на раціонально або логічно обґрунтовані конструкції, зокрема, якщо для подібних схем недостатньо необхідної інформації. Причому раціонально обґрунтоване рішення чи оцінка можуть виявитися невірними.

Середні показники за шкалою «Інтуїція» свідчать про схильність людини узгоджувати інтуїтивні підходи до розв'язання проблем з раціонально-логічними та зі здоровим глуздом.

ТЕСТ МОТИВАЦІЙНИХ СТАНІВ М. АПТЕРА

Інструкція. Вам буде запропоновано низку тверджень. Будь ласка, розгляньте послідовно кожне з них і вкажіть, наскільки характерною для Вас є така поведінка чи точка зору.

Запитання тесту	Завжди, повністю погоджуюся	Дуже часто	Часто	Іноді	Дуже рідко	Ніколи, не погоджуюся
1. Вважаю, що головне у будь-якій справі – досягти запланованої мети (або отримати запланований результат).						
2. Люблю спокій і тишу.						
3. Відчуваю бажання порушити правила.						
4. Вважаю, що головне в будь-якій справі – її цікавість, здатність захоплювати.						
5. Люблю ризик.						
6. Прагну діяти і поводитися як усі.						
7. Задля досягнення важливої для мене мети я готовий до нудної, виснажливої роботи.						
8. Не переносу конфліктів, сварок і «з'ясування відносин».						
9. Люблю заперечувати та суперечити.						

Запитання тесту	Завжди, повністю погоджуюся	Дуже часто	Часто	Іноді	Дуже рідко	Ніколи, не погоджуюся
10. Згоден брати участь насамперед у тому, що приносить задоволення.						
11. Надаю перевагу заняттям (роботі), що викликають емоційне збудження або підйом.						
12. Мені подобається «грати за правилами».						
13. Намагаюся все планувати наперед.						
14. Уникаю будь-якого ризику та небезпек.						
15. Відчуваю бажання спростувати чийсь авторитет.						
16. Дію спонтанно, стихійно.						
17. Шукаю гострих відчуттів.						
18. Вважаю за краще пристосовуватися до інших.						
19. Після виконання роботи перевіряю себе, чи досяг я запланованого успіху (результату).						
20. Де б не знаходився, намагаюся всюди знайти безпечне місце.						
21. Готовий боротися з несправедливістю.						

Запитання тесту	Завжди, повністю погоджуюся	Дуже часто	Часто	Іноді	Дуже рідко	Ніколи, не погоджуюся
22. Роблю те, що хочеться зараз, на даний момент.						
23. Люблю робити щось (або говорити) заради забави, сміху, витівок.						
24. Вважаю, що у спірних ситуаціях варто спиратися на думку старших та авторитетних осіб.						
25. Намагаюся передбачити всі можливі наслідки своїх дій.						
26. Уникаю азартних ігор (можу спостерігати, але не беру участь).						
27. Готовий піти на багато чого задля більшої свободи.						
28. Не переносу нудьгу настільки, що готовий позбавлятися її будь-якими способами.						
29. Небезпеки мене не лякають, а притягують.						
30. Волю погодитися чи підкоритися, але не загострювати конфлікт.						
31. Все роблю з «далеким прицілом», на досягнення далеких стратегічних цілей.						
32. Люблю переживання азарту.						

Запитання тесту	Завжди, повністю погоджуюся	Дуже часто	Часто	Іноді	Дуже рідко	Ніколи, не погоджуюся
33. Відчуваю протестний настрій.						
34. Люблю гру заради процесу, а не для того, щоб виграти.						
35. Нервую, якщо не знаю, що я маю робити.						
36. Мене справедливо вважають цілеспрямованою, серйозною людиною.						
37. Вважаю більшість правил і норм непотрібними (застарілими, неважливими).						
38. Захоплюючись справою, забуваю про все на світі.						
39. Чекаю чітких інструкцій у будь-якій справі.						
40. Займаюся лише тим, що вважаю важливим і перспективним.						
41. Готовий до конфронтації з групою, якщо її норми не влаштовують мене.						
42. Зважаю на вимоги до мене з боку оточуючих.						
43. Прагну в усьому максимально організувати та впорядкувати своє життя.						

ОБРОБКА РЕЗУЛЬТАТІВ

1. Відповіді переводяться в числовий код таким чином: за відповідь «Завжди, повністю погоджуюся» присвоюється 6 балів; за відповідь «дуже часто» – 5 балів; за відповідь «Часто» – 4 бали; за відповідь «Іноді» – 3 бали; за відповідь «Дуже рідко» – 2 бали; за відповідь «Ніколи, не погоджуюся» – 1 бал.

2. Підрахунок балів здійснюють за кожною шкалою. Отримані алгебраїчні суми є показниками шкал у сирих балах.

Пункти опитувальника шкали «Цільова мотивація»: 1; 7; 13; 19; 25; 31; 36; 40; 43.

Пункти опитувальника шкали «Парацільова мотивація»: 4; 10; 16; 22; 28; 34; 38.

Пункти опитувальника шкали «Уникнення активації»: 2; 8; 14; 20; 26.

Пункти опитувальника шкали «Пошук активації»: 5; 11; 17; 23; 29; 32.

Пункти опитувальника шкали «Негативізм»: 3; 9; 15; 21; 27; 33; 37; 41.

Пункти опитувальника шкали «Конформізм»: 6; 12; 18; 24; 30; 35; 39; 42.

3. Показники сирих балів переводять у стени відповідно до нормативних *таблиці 4.б*.

4. За результатами тестування визначається ступінь вираженості продуктивно-творчого та репродуктивно-виконавського потенціалів у структурі особистості респондента.

Для вимірювання продуктивно-творчого потенціалу досліджуються результати, отримані за шкалами: парацільова мотивація, пошукова активність, негативізм. Для цього знаходиться середнє арифметичне за шкалами (у процентилях) результатів, отриманих за кожною з зазначених шкал.

Для вимірювання репродуктивно-виконавського потенціалу досліджуються результати, отримані за шкалами: цільова мотивація, уникнення активності, конформізм. Для цього знаходиться середнє арифметичне за шкалами (у процентилях) результатів, отриманих за кожною з зазначених шкал.

Таблиця 4.6

Таблиці нормативів шкал тесту

Процентилі	1	2	3	4	5	6	7	8	9	10
Рівень	Дуже низький	Низький		Середній			Вище середнього	Високий	Дуже високий	
Нормативи шкали «Цільова мотивація»										
Сирі бали	≤ 31	3 2 – 34	3 5 – 36	3 7 – 38	39	4 0 – 41	42	43–44	4 5 – 47	≥ 48
Нормативи шкали «Парацільова мотивація»										
Сирі бали	≤ 23	2 4 – 26	27	2 8 – 29	30	31	32	33–34	35	≥ 36
Нормативи шкали «Уникнення активації»										
Сирі бали	≤ 12	1 3 – 14	15	16	17	18	19	20–21	2 2 – 23	≥ 24
Нормативи шкали «Пошук активації»										
Сирі бали	≤ 17	1 8 – 19	2 0 – 21	22	2 3 – 24	25	26	27–28	2 9 – 31	≥ 32
Нормативи шкали «Негативізм»										
Сирі бали	≤ 23	2 4 – 25	26	27	2 8 – 29	30	31–33	34–35	3 6 – 38	≥ 39
Нормативи шкали «Конформізм»										
Сирі бали	≤ 20	2 1 – 22	2 3 – 24	25	26	27	28	29–30	3 1 – 33	≥ 34

ІНТЕРПРЕТАЦІЯ РЕЗУЛЬТАТІВ ТЕСТУВАННЯ

Для інтерпретації результатів необхідно обидва показники порівняти між собою. На високий творчий потенціал особистості насамперед вказує переважання показника продуктивно-творчого потенціалу над показником репродуктивно-виконавського потенціалу, що становить три і більше рівнів (як у прикладі нижче). Разом із тим можливі варіанти, коли обидва показники є середніми, низькими або високими. І тут рівень креативності респондента не ідентифікується як достовірний.

Приклад: Респондент N, результати: цільова мотивація – 4, парацільова мотивація – 7, уникнення активності – 4, пошукова активність – 8, негативізм – 6, конформізм – 3.

Продуктивно-творчий потенціал: $(7 + 8 + 6) / 3 = 7$ (рівень вище за середній).

Репродуктивно-виконавський потенціал: $(4 + 4 + 3) / 3 = 3,7$ (рівень низький – нижче за середній).

Цільова мотивація – стан, що відображає миттєву діяльність або активність індивіда, що спрямована насамперед на досягнення запланованої мети (наприклад, рух вранці на роботу; підготовка робочого звіту в терміновому режимі; будь-яка діяльність, що здійснюється лише для отримання матеріальної чи іншої винагороди). У цьому випадку «мета важливіша за процес».

Парацільова мотивація (вона ж метацільова мотивація) – стан, що показує орієнтованість індивіда на процес, на виконавчий аспект діяльності чи активності (наприклад, недільна прогулянка, цікава робота, не обмежена термінами, фантазії, перегляд улюбленого фільму). Тут мета сприймається індивідом як щось вторинне чи випадкове стосовно процесу. У цьому випадку «процес важливіший за мету».

Уникнення активності – стан, що показує миттєву орієнтацію на максимально економну витрату енергії, необхідну лише для розв'язання нагальних завдань і проблем, які індивід «скасувати» неспроможний. Найбільш характерний для стану втоми.

Пошук активності – стан, що відображає миттєве прагнення максимальної кількості вражень та інтенсивної витрати психоемоційної, інтелектуальної та фізичної енергії. Характерний для стану ігрового та творчого піднесення, натхнення, готовності ризикувати та отримувати задоволення від ризику.

Негативізм – миттєва установка на протистояння, протидію, протест, заперечення, порушення чи відмову від дотримання правил. Характерний для суперечок, дискусій, боротьби з чимось чи кимось.

Конформізм – миттєва готовність погоджуватися, підкорятися, приймати умови та дотримуватися їх.

ТЕСТ ЦІННІСНОГО ЗАБЕЗПЕЧЕННЯ ТВОРЧОГО ПРОФІЛЮ ОСОБИСТОСТІ (НА ОСНОВІ ТЕСТУ ЖИТТЄВИХ ОРІЄНТАЦІЙ М. РОКИЧА)

Частина 1. Термінальні цінності

Інструкція. Вам буде запропоновано таблицю, у якій представлені основні життєві цінності, що тією чи іншою мірою важливі для всіх людей. Ваше завдання – спочатку уважно проглянувши таблицю, спробувати визначити, які цінності особисто Ви хотіли б реалізувати у своєму житті, тобто цінності, які б зробили Вас щасливими.

Для початку визначтеся з цінністю, яка має для Вас максимальне значення і відмітьте її, поставивши в клітинці стовпчика «Ранг» цифру «1». Потім оберіть другу за значимістю цінність та поставте цифру «2». Продовжіть вибір з-поміж цінностей, що залишилися. Найменш важлива залишиться останньою і займе 25-е місце. Ви можете підкреслювати найбільш важливі для Вас речі в розширеному трактуванні цінностей. У 26-му рядку Ви можете додати свою цінність, але вона має брати участь в усьому рейтингу.

№	Цінності-цілі	Ранг
1	Безпека (для себе та близьких) – фізична, психологічна, інформаційна	
2	Життєва мудрість (осягнення істини, суті речей, сенсу життя; досягнення особистісної та розумової зрілості)	
3	Здоров'я (фізичне та психічне здоров'я)	
4	Цікава робота	
5	Краса природи та мистецтва (відчуття прекрасного в природі та в мистецтві; створення чого-небудь красивого або його відображення)	
6	Любов (духовна та фізична близькість з коханою людиною)	

№	Цінності-цілі	Ранг
7	Матеріально забезпечене життя (можливість постійно покращувати рівень достатку; наявність запасу вільних грошей і ресурсів загалом, багатство)	
8	Справжня дружба (наявність відданих надійних друзів-однодумців)	
9	Суспільна безпека (благополучна та стабільна обстановка в суспільстві, країні; збереження миру між народами як умова благополуччя кожного)	
10	Суспільне визнання (авторитетність, повага та пошана з боку оточуючих; популярність, слава)	
11	Пізнання (можливість постійного розширення своєї освіти та світогляду, поглиблення знань, загальної культури; відкритість щодо будь-якого нового досвіду)	
12	Щастя та благополуччя інших людей (боротьба за соціальну справедливість, права людини і за рівні можливості для всіх; допомога слабким і незахищеним)	
13	Влада (досягнення високого соціального статусу; можливість розпоряджатися та контролювати матеріальні та соціальні ресурси в максимальному масштабі)	
14	Свобода (як незалежність і самостійність у поведінці, вчинках, судженнях, рішеннях і в будь-якому виборі)	
15	Щасливе сімейне життя (батьки + я ; я + мої діти + дружина / чоловік)	
16	Творчість (можливість як створювати нове в улюбленій справі, так і перетворювати світ загалом)	
17	Внутрішня гармонія (впевненість у собі та внутрішній спокій; свобода від внутрішніх конфліктів, протиріч, сумнівів)	
18	Саморозвиток (робота над собою, постійне самовдосконалення – фізичне, духовне, моральне, професійне)	
19	Активне, цілеспрямоване та продуктивне життя (результативність, досягнення всіх цілей; максимально повне використання своїх можливостей, сил і здібностей; повна самореалізація в обраному напрямі)	

№	Цінності-цілі	Ранг
20	Яскраве, нетривіальне життя (у якому багато вражень, змін, несподіванок, незвичайних подій і незвичайного досвіду)	
21	Гармонія з оточуючим світом (близькими, суспільством, природою, космосом, Всесвітом...)	
22	Задоволення своїх потреб (життя, присвячене особистому комфорту та всілякому задоволенню, отриманню насолоди, розваг, приємного проведення часу, відпочинку та свободи від обов'язків)	
23	Особистий простір (право на приватну захищену територію; можливість для усамітнення)	
24	Національні особливості, традиції та звичаї свого народу (родини, роду); їх захист, зміцнення та розвиток	
25	Вірність принципам, ідеалам, переконанням (незалежно від обставин)	

Рекомендації щодо використання тесту в діагностиці обдарованості.

У таблиці 4.8 представлено низку термінальних цінностей, орієнтація на які може свідчити на користь потенційної обдарованості. Зокрема цінності, які розташовані в *першому стовпчику*, творчо обдаровані підлітки переважно відмічають як дуже важливі. Тому вони зазвичай мають високі ранги (від 1 до 11). Цінності, які знаходяться в *другому стовпчику*, навпаки, обдаровані учні сприймають як малозначущі, другорядні, тому зазвичай дуже рідко зараховують їх до першої п'ятірки рейтингу.

Таблиця 4.8

Очікувані ранги цінностей для творчо обдарованого учня

Цінності термінальні (1)	Ранг, що очікується для творчо обдарованого учня	Цінності термінальні (2)	Ранг, що очікується для творчо обдарованого учня
Саморозвиток (робота над собою, постійне самовдосконалення – фізичне, духовне, моральне, професійне)	від 6 і вище (ранг цінності 1–6)	Здоров'я (фізичне та психічне)	від 6 і нижче (ранг цінності 6–25)
Активне, цілеспрямоване та продуктивне життя (результативність, досягнення всіх цілей; максимально повне використання своїх можливостей, сил і здібностей; повна самореалізація в обраному напрямі)	від 7 і вище	Безпека (для себе та близьких) – фізична, психологічна, інформаційна	від 6 і нижче
Яскраве, нетривіальне життя (у якому багато вражень, змін, несподіванок, незвичайних подій і незвичайного досвіду)	від 8 і вище	Щасливе сімейне життя (батьки + я ; я + мої діти + дружина / чоловік)	від 8 і нижче
Творчість (можливість як створювати нове в улюбленій справі, так і перетворювати світ загалом)	від 8 і вище	Суспільна безпека (благополуччя та стабільна обстановка в суспільстві, країні; збереження миру між народами як умова благополуччя кожного)	від 15 і нижче

Цінності термінальні (1)	Ранг, що очікується для творчо обдарованого учня	Цінності термінальні (2)	Ранг, що очікується для творчо обдарованого учня
Особистий простір (право на приватну захищену територію; можливість для усамітнення)	від 9 і вище	Щастя та благополуччя інших людей (боротьба за соціальну справедливість, за права людини і за рівні можливості для всіх; допомога слабким і незахищеним)	від 15 і нижче
Пізнання (можливість постійного розширення своєї освіти та світогляду, поглиблення знань, загальної культури; відкритість щодо будь-якого нового досвіду)	від 11 і вище	Національні особливості, традиції та звичаї свого народу (родини, роду); їх захист, зміцнення та розвиток	від 19 і нижче

ОБРОБКА РЕЗУЛЬТАТІВ

1. Підраховується кількість співпадінь відповідей респондента з таблицею. Причому результат у 6–12 співпадінь свідчить про високий рівень мотиваційно-ціннісного забезпечення творчого потенціалу (вказує на психотип, притаманний творчо обдарованій людині, тобто людині з високою креативністю). Результат у 3–5 співпадінь свідчить про досить високий рівень мотиваційно-ціннісного забезпечення творчого потенціалу. Результат у 1–2 співпадінь свідчить про те, що потенціал невизначено на даний час (особистість знаходиться в «зоні ціннісного пошуку»).

Відсутність співпадінь свідчить про те, що на момент тестування особистість більше орієнтується на базові цінності, аніж на цінності творчої самореалізації. Однак це не означає відсутність творчого потенціалу.

ТЕСТ ЦІННІСНОГО ЗАБЕЗПЕЧЕННЯ ТВОРЧОГО ПРОФІЛЮ ОСОБИСТОСТІ (НА ОСНОВІ ТЕСТУ ЖИТТЄВИХ ОРІЄНТАЦІЙ М. РОКИЧА)

Частина 2. Інструментальні цінності

Інструкція. Вам буде запропоновано таблицю, у якій представлені так звані *інструментальні цінності*, що тією чи іншою мірою важливі для всіх людей. Ваше завдання – *спочатку уважно проглянувши таблицю*, визначити, наскільки важлива кожна з цих цінностей саме для Вас як керівний принцип Вашого життя.

Для початку визначтеся із цінністю, яка має для Вас найбільше значення і відмітьте її, поставивши в клітинці стовпчика «Ранг» цифру «1». Потім оберіть другу за значущістю цінність та поставте цифру «2». Продовжіть цю роботу з цінностями, що залишилися. Найменш важлива для Вас цінність залишиться останньою і займе 27-е місце.

№	Наскільки Вам важливо бути в кожній життєвій ситуації людиною	Ранг
1	Самодостатньою (здатною діяти самостійно, незалежно, розраховуючи лише на себе)	
2	Стриманою (яка уникає крайнощів у почуттях і діях, зберігає самоконтроль)	
3	Вірною (відданою друзям, колективу, іншій людині)	
4	Цілеспрямованою (яка самостійно визначає цілі та шляхи їх досягнення)	
5	Толерантною (відкритою до чужих думок, терпимою до протилежних ідеалів і цінностей, здатною поважати інші погляди, звичаї, звички)	
6	Скромною (простою, не схильною привертати до себе увагу)	
7	Сміливою (рішучою, здатною ризикувати, вступати в суперництво, відстоювати себе)	
8	Здатною впливати на людей і події	

№	Наскільки Вам важливо бути в кожній життєвій ситуації людиною	Ранг
9	Яка поважає авторитети (батьків, керівників)	
10	Чесною (відвертою, щирою, прямою)	
11	Яка сприймає життя як воно є (підкоряється життєвим обставинам)	
12	Яка завжди зберігає свою самоповагу (дбає про репутацію, власне обличчя, почуття власної гідності)	
13	Слухняною (дисциплінованою, виконавчою, яка підкоряється правилам)	
14	Розумною (компетентною, освіченою, мислячою, здатною самостійно вирішувати проблемні завдання)	
15	Вихованою (культурною, обізнаною в питаннях етикету та поведінки в різних ситуаціях)	
16	Корисною (яка дбає про благо інших людей і суспільства загалом)	
17	Яка насолоджується життям (насолода їжею, близькістю, розвагами, пригодами тощо)	
18	Благочестивою (яка дотримується релігійної віри і переконань)	
19	Яка потурає своїм бажанням (займається лише тим, що приносить задоволення)	
20	Відповідальною (надійною, яка має почуття обов'язку та заслуговує довіри, вміє тримати слово)	
21	Схильною прощати (терпимою до помилок та образ з боку оточуючих, поблажливою)	
22	Акуратною (організованою, охайною, здатною підтримувати порядок у речах, справах тощо)	
23	Життєрадісною (оптимістичною, з почуттям гумору, здатною знаходити позитив)	
24	Непримиренною (до недоліків у собі та інших; до ворогів та опонентів)	
25	Раціональною (здатною тверезо і послідовно мислити, приймати обдумані рішення на основі здорового глузду та логіки)	

№	Наскільки Вам важливо бути в кожній життєвій ситуації людиною	Ранг
26	Вольовою (твердою, здатною відстоювати своє, не відступати перед тиском ззовні, витримувати агресію, долати будь-які перешкоди в реалізації власних планів)	
27	Спонтанною (схильною природно поводитися, одразу вільно виявляти свої емоції та думки)	

Рекомендації щодо використання тесту в діагностиці обдарованості.

У таблиці 4.9 представлено низку інструментальних цінностей, орієнтація на які може свідчити на користь потенційної обдарованості. Зокрема цінності, які розташовані в першому стовпчику, творчо обдаровані підлітки переважно відмічають як дуже важливі. Тому ці цінності мають високі ранги (від 1 до 16 серед 27-ми цінностей). Цінності, які знаходяться в другому стовпчику, навпаки, обдаровані учні сприймають як малозначущі, другорядні, тому зазвичай дуже рідко зараховують їх до першої дев'ятки рейтингу.

Таблиця 4.9

Очікувані ранги цінностей для творчо обдарованого учня

Цінності інструментальні (1)	Ранг, що очікується для творчо обдарованого учня	Цінності інструментальні (2)	Ранг, що очікується для творчо обдарованого учня
Життєрадісною (оптимістичною, з почуттям гумору, здатною знаходити позитив)	від 4 і вище (ранг цінності від 1 до 4)	Вірною (відданою друзям, колективу, людині)	від 10 і нижче (ранг цінності від 10 до 27)

Цінності інструментальні (1)	Ранг, що очікується для творчо обдарованого учня	Цінності інструментальні (2)	Ранг, що очікується для творчо обдарованого учня
Вольовою (твердою, здатною відстоювати своє, не відступати перед тиском ззовні, витримувати агресію, долати будь-які перешкоди в реалізації власних планів)	від 5 і вище	Вихованою (культурною, обізнаною в питаннях етикету та поведінки в різних ситуаціях)	від 12 і нижче
Раціональною (здатною тверезо і послідовно мислити, приймати обдумані рішення на основі здорового глузду та логіки)	від 5 і вище	Стриманою (яка уникає крайнощів у почуттях і діях, зберігає самоконтроль)	від 15 і нижче
Такою, яка завжди зберігає свою самоповагу (дбає про репутацію, власне обличчя, почуття власної гідності)	від 7 і вище	Корисною (який дбає про благо інших людей і суспільства загалом)	від 15 і нижче
Такою, яка насолоджується життям (насолада їжею, близькістю, розвагами, пригодами тощо)	від 8 і вище	Такою, яка поважає авторитети (батьків, керівників)	від 15 і нижче
Спонтанною (схильною природно поводитися, одразу вільно виявляти свої емоції та думки)	від 11 і вище	Скромною (простою, не схильною привертати до себе увагу)	від 17 і нижче

Цінності інструментальні (1)	Ранг, що очікується для творчо обдарованого учня	Цінності інструментальні (2)	Ранг, що очікується для творчо обдарованого учня
Непримиренною (до недоліків у собі та інших; до ворогів та опонентів)	Від 16 і вище	Слухняною (дисциплінованою, виконавчою, яка підкоряється правилам)	від 18 і нижче
		Такою, яка сприймає життя як воно є (підкоряється життєвим обставинам)	від 19 і нижче

ОБРОБКА РЕЗУЛЬТАТІВ

1. Підраховується кількість співпадінь відповідей респондента з таблицею. Причому результат 6–12 свідчить про високий рівень мотиваційно-ціннісного забезпечення творчого потенціалу (вказує на психотип, притаманний творчо обдарованій людині, тобто людині з високою креативністю). Результат у 3–5 співпадінь свідчить про достатньо високий рівень мотиваційно-ціннісного забезпечення творчого потенціалу. Результат у 1–2 співпадіння свідчить про те, що потенціал невизначено на даний час (особистість знаходиться в «зоні ціннісного пошуку»).

Відсутність співпадінь свідчить про те, що на момент тестування особистість більше орієнтується на базові цінності, аніж на цінності творчої самореалізації. Однак це не означає відсутність творчого потенціалу.

ШКАЛА ДЛЯ ДІАГНОСТИКИ П'ЯТИ ВЕЛИКИХ ОСОБИСТІСНИХ ФАКТОРІВ

Інструкція. У кожному рядку підкресліть (виділіть будь-яким способом) той бал, що найбільшою мірою відображає те співвідношення між протилежними за сенсом характеристиками, яке характеризує Вас. Користуйтеся всім діапазоном оцінок. Над питанням довго не розмірковуюйте, оскільки правильних або неправильних відповідей немає.

- | | | | | | | | |
|-----|-----------------------------|---|---|---|---|---|----------------------------|
| 1. | Нетерплячий | 5 | 4 | 3 | 2 | 1 | Спокійний |
| 2. | Віддаю перевагу спілкуванню | 5 | 4 | 3 | 2 | 1 | Віддаю перевагу самотності |
| 3. | Гнучкий | 5 | 4 | 3 | 2 | 1 | Інертний |
| 4. | Доброчливий | 5 | 4 | 3 | 2 | 1 | Різкий |
| 5. | Педантичний | 5 | 4 | 3 | 2 | 1 | Недбайливий |
| 6. | Обережний | 5 | 4 | 3 | 2 | 1 | Схильний до ризику |
| 7. | Оптимістичний | 5 | 4 | 3 | 2 | 1 | Песимістичний |
| 8. | Орієнтований на практику | 5 | 4 | 3 | 2 | 1 | Орієнтований на теорію |
| 9. | Великодушний | 5 | 4 | 3 | 2 | 1 | Себелюбний |
| 10. | Рішучий | 5 | 4 | 3 | 2 | 1 | Схильний вагатися |
| 11. | Легко розгублююсь | 5 | 4 | 3 | 2 | 1 | Незворушний |
| 12. | Відвертий | 5 | 4 | 3 | 2 | 1 | Скритний |
| 13. | Творчий | 5 | 4 | 3 | 2 | 1 | Звичайний |
| 14. | Схильний до співпереживання | 5 | 4 | 3 | 2 | 1 | Байдужий |

15.	Зосереджений	5	4	3	2	1	Легко відволікаюсь
16.	Вразливий	5	4	3	2	1	Холоднокровний
17.	Безпосередній у спілкуванні	5	4	3	2	1	Замкнутий
18.	Шукаю нове	5	4	3	2	1	Віддаю перевагу звичному
19.	Орієнтований на успіх для всіх	5	4	3	2	1	Прагну до індивідуальних досягнень
20.	Організований	5	4	3	2	1	Неорганізований
21.	Легко виходжу з себе	5	4	3	2	1	Врівноважений
22.	Говірливий	5	4	3	2	1	Мовчазний
23.	Люблю невідоме	5	4	3	2	1	Віддаю перевагу знайомому
24.	Довірливий	5	4	3	2	1	Скептичний до людей
25.	Пунктуальний	5	4	3	2	1	Необов'язковий

ОБРОБКА РЕЗУЛЬТАТІВ

1. Відповіді респондентів підсумовуються за всіма пунктами відповідно до ключа:

- Нейротизм: пункти 1, 11, 16, 21;
- Екстраверсія: пункти 2, 7, 12, 17, 22;
- Відкритість досвіду: пункти 3, 8, 13, 18, 23;
- Схильність до згоди: пункти 4, 9, 14, 19, 24;
- Добросовісність: пункти 5, 10, 15, 20, 21.

2. Отримане значення співвідноситься з таблицею рівнів (табл. 4.10).

Таблиця 4.10

Рівні прояву конструктів локатора великої п'ятірки

Конструкти	Низький рівень	Середній рівень	Високий рівень
Нейротизм	До 12	13–17	Від 18 і вище
Екстраверсія	До 15	16–20	Від 21
Відкритість досвіду	До 15	16–20	Від 21
Схильність до згоди	До 14	15–19	Від 20
Добросовісність	До 14	15–19	Від 20

ІНТЕРПРЕТАЦІЯ РЕЗУЛЬТАТІВ ТЕСТУВАННЯ

Екстраверсія – фактор, що визначає, наскільки особистість схильна до зовнішньої активності та спілкування з іншими. Високі бали на цьому факторі вказують на схильність до енергійності, бажання бути в центрі уваги та відкритість до нових знайомств і вражень. Екстраверти можуть бути компанійськими, енергійними та схильними до участі в соціальних подіях і групових активностях.

Інший полюс фактора представлений інтровертом, для якого характерні тенденція до незалежності, самостійності, індивідуалізм. Для інтроверта найбільш придатними соціальними функціями є інженерна справа і наука. Між двома описаними полюсами знаходиться амбіверт, який здатен як до життя в стані ізоляції, так і до активної діяльності в соціумі.

Нейротизм – фактор, що вказує на рівень емоційної стійкості або нестійкості особистості. Високі бали на цьому факторі свідчать про схильність до тривожності, стресу та негативних емоцій. Особи з високим рівнем нейротизму можуть проявляти схильність до переживання страхів, невпевненості та підвищеної емоційної реактивності.

На іншому полюсі знаходяться індивіди, що мають тенденцію ставитися до життя більш раціонально та спокійно, ніж більшість людей.

Подібні особи здаються незворушними, їх ніби не хвилює те, що відбувається навколо.

Між зазначеними полюсами знаходиться великий середній діапазон міри прояву цього фактора. Особи, які мають середню міру вираженості даної риси, наділені як емоційною стійкістю, так і реактивністю.

Схильність до згоди – цей фактор відображає те, наскільки особистість є схильною до співчуття, доброзичливості та згоди з іншими людьми. Високі бали на цьому факторі вказують на тенденцію до співпраці та миролюбності. Люди з високим рівнем схильності до згоди можуть бути схильними до розв'язання конфліктів мирним шляхом і виявляти більше розуміння та підтримку для інших.

Інший полюс континуума представляє особа, яка схильна до конфронтації. Вона більше зайнята своїми персональними принципами та потребами, аніж нормами та інтересами групи. Ця особа дослухається до свого внутрішнього голосу, а не слідує за групою. Вона відрізняється схильністю створювати проблеми для інших, агресивністю, байдужністю, твердістю, ворожістю до інших.

У середині континуума розміщуються особи, які схильні домовлятися, здатні переходити від керування ситуацією до підкорення її вимогам. Такі особи начебто поєднують у собі дві тенденції. Перша з цих тенденцій у своїх крайніх проявах приведе до залежності та втрати власної індивідуальності, друга – до самозакоханості, протиставлення себе оточуючим.

Добросовісність – фактор описує ступінь організованості, дисципліни та відповідальності особистості. Високі бали на цьому факторі вказують на схильність до цілеспрямованості та структурованості. Добросовісні особи можуть бути організованими, пунктуальними та схильними до досягнення своїх цілей.

Інший полюс представлений непостійною, неорганізованою, спонтанною особою, що легко відволікається, любить експериментувати, мало зосереджена на меті, часто гедоністична, з низьким рівнем цілеспрямованості поведінки загалом. Така особа також гнучка, легко кидає розпочату справу, легко захоплюється іншими ідеями або справами, людьми. Вона слабо контролює власні імпульси. Ця людина не обов'язково працює менше за односпрямованих осіб, але її активність

меншою мірою спрямована метою. Така риса створює передумови для розвитку творчого потенціалу, оскільки індивід, якому вона властива, довше залишається відкритим для різних можливостей мислення і дії, не обирає раз і назавжди якийсь один шлях.

У середині континуума – особа, яка сполучає тенденції сталості та мінливості. Подібні люди стали б ідеальними посередниками між групами, які мають екстремальні значення за ступенем виразності розглянутого фактора. Адже вони достатньою мірою здатні стабілізувати діяльність мінливих, не викликати в них відчуження, а й здатні вберегти односпрямованих від втрати перспективних можливостей.

Відкритість досвіду – цей фактор відображає ступінь відкритості особистості до нових ідей, досвідів і творчості. Високі бали на цьому факторі свідчать про схильність до креативності та прагнення до розширення своїх знань та досвіду. Особи з високим рівнем відкритості досвіду можуть бути креативними, інноваційними і схильними до культурних та інтелектуальних інтересів.

Протилежність цим людям становлять закриті досвіду індивіди. Їх відрізняють обмежені інтереси. Такі особи сприймаються як пересічні, зручні, консервативні. Їм найчастіше характерні такі соціальні ролі, як фінансовий менеджер, виконавець, організатор проекту, іноді це вчені, але вони працюють у вузькій, прикладній сфері науки.

У середині континуума розміщуються особи, які можуть з цікавістю ставитися до чогось, однак вважають, що постійне дослідження себе та навколишньої реальності стомлює. Хоча вони здатні тривалий час займатися знайомою роботою, зрештою в них також виникає потреба в новому.

Зазначені п'ять факторів особистості є важливими для розуміння та оцінки індивідуальних різниць у поведінці та характері, допомагають краще розуміти особистісні особливості і впливати на них у різних контекстах [14].

Зауважимо, що шкала для діагностики п'яти «великих» особистісних факторів додатково може використовуватися для діагностики обдарованості (насамперед – інтелектуально-творчої). Зокрема на користь наявності задатків обдарованості свідчать такі діагностичні результати:

– відкритість досвіду – як мінімум вище середнього і високий рівні (обдаровані особистості демонструють інтелектуальну активність, відкриті до нового досвіду та прагнуть його отримати, нерідко демонструють широке коло інтересів, прагнуть розширення власних знань тощо);

– схильність до згоди – як мінімум середній і нижче середнього (обдаровані особистості схильні спиратися на власні принципи, особисті інтереси та норми, власні погляди та думку, нерідко нонконформісти, схильні демонструвати твердість у власних рішеннях та життєвих виборах);

– добросовісність – як мінімум середній і нижче середнього рівня (обдаровані особистості меншою мірою зосереджені на меті (результаті) під час роботи, а більшою – на процесі, люблять експериментування та незвичний підхід до вирішення завдань, вони зазвичай довше залишаються відкритими для різних можливостей мислення і дії, не обирають раз і назавжди якийсь один шлях).

Окрім того, підвищений нейротизм є характерним для художньо-творчої обдарованості. Такі особистості вирізняються підвищеною емоційною реактивністю як у повсякденні, так і при зайнятості улюбленою справою.

СПИСОК ВИКОРИСТАНИХ ДЖЕРЕЛ

1. *Бельская Н. А.* Методика исследования коммуникативных установок в практике работы с социально одаренной личностью / Н. А. Бельская // Навчання і виховання обдарованої дитини: теорія та практика. – 2015. – Вип. 2 (15). – С. 90–103.
2. *Бельська Н. А.* Досвід застосування модифікованого опитувальника мотиваційних стилів М. Аптера в діагностиці обдарованості / Н. А. Бельська // Інноваційні концепції та технології виявлення обдарованості: світовий досвід. Матеріали 1-го Міжнародного конгресу (Поляна, Закарпатська обл., 6–8 черв. 2012 р.). – С. 21–22.
3. *Бельська Н. А.* Дослідження діагностичних можливостей тестової методики Дж. Олдхема – Л. Моріса «Персональний автопортрет» для ідентифікації ліцеїстів з ознаками обдарованості (частина 2) / Н. А. Бельская // Освіта та розвиток обдарованої особистості. – 2022. – № 4 (87). – С. 102–107.
4. *Бельська Н. А.* Можливості використання методики емоційної спрямованості Б. Додонова для виявлення ліцеїстів із ознаками обдарованості / Н. А. Бельська // Педагогічні інновації: ідеї, реалії, перспективи. – 2022. – № 2 (29). – С. 127–138.
5. *Бельская Н. А.* Особенности инструментальных ценностей старшеклассников с признаками интеллектуально-академической и творческой одаренности / Н. А. Бельская // Освіта та розвиток обдарованої особистості. – 2017. – № 7–8 (62–63). – С. 29–33.
6. *Бельська Н. А.* Типологія та методи виявлення інтелектуально обдарованих старшокласників, схильних до дослідницької діяльності : метод. посіб. / Н. А. Бельська. – Київ : Інститут обдарованої дитини НАПН України, 2018. – 128 с.
7. *Бельська Н. А.* Ціннісні орієнтації старшокласників з ознаками інтелектуально-академічної обдарованості / Н. А. Бельська,

- М. Ю. Мельник // Освіта та розвиток обдарованої особистості. – 2021. – № 3 (82) / III квартал. – С. 88–99.
8. Бельська Н. А. Методика виявлення комунікативних установок / Н. А. Бельська // Методи психодіагностики в системі професійної консультації безробітних: метод. посіб. – Київ : Інститут педагогіки і психології професійної освіти, 2000. – С. 142–169.
 9. Бурлачук Л. Ф. Адаптація опросника для діагностики п'яти факторів личности / Л. Ф. Бурлачук, Д. К. Корольов // Вопросы психологии. — 2000. — № 1. — С. 126–134.
 10. Діагностика креативності у профорієнтаційній роботі : метод. рек. / Н. А. Бельська, М. Ю. Мельник, М. М. Новгородська. – Київ : Інститут обдарованої дитини НАПН України, 2021. – 72 с. – URL: https://lib.iitta.gov.ua/726784/1/Мельник%20Д_агностика%20креатив%20%20друк%20арк.pdf.
 11. Закон України «Про освіту» від 5 верес. 2017 р. № 2145-VIII. – URL: <https://zakon.rada.gov.ua/laws/show/2145-19#Text>.
 12. Закон України «Про повну загальну середню освіту» від 16 січ. 2020 р. № 463-IX. – URL: <https://zakon.rada.gov.ua/laws/show/463-20#n984>
 13. Иванов А. Н. Методика исследования коммуникативных установок / А. Н. Иванов, Е. В. Заика // Вопросы психологии. – 1991. – № 5. – С. 162–166.
 14. Корольов Д. К. Психологічна оцінка персоналу: навч. посіб. / Д. К. Корольов. – Житомир : Вид-во ЖДУ ім. І. Франка, 2019. – 160 с.
 15. Постанова Кабінету міністрів України «Про затвердження Положення про науковий ліцей» від 22 травня 2019 р. № 438. – URL: <https://zakon.rada.gov.ua/laws/show/438-2019-п#Text>.
 16. Психологічна діагностика інтелектуально обдарованих старшокласників : методичний посібник / Н. А. Бельська, М. Ю. Мельник, Н. І. Поліхун, К. Г. Постова. – Інститут обдарованої дитини НАПН України, 2018. – 142 с. – URL: https://lib.iitta.gov.ua/712407/1/Мельник_та_ін_17-10-2018.pdf.
 17. Хомик В. С. Реверсивна теорія особистості М. Аптера / В. С. Хомик // Практична психологія і соціальна робота. – 2001. – № 6/7.
 18. Apter M. J. The experience of Motivation : The theory of Psychological Reversal / M. J. Apter. – London and New York, Academic Press, 1982.

19. *Beauducel A.* The impact of different measurement models for fluid and crystallized intelligence on the correlation with personality traits / A. Beauducel, D. Liepmann, J. Felfe, & W. Nettelnstroth // *European Journal of Psychological Assessment*. – 2007. – No. 23 (2). – P. 71–78. <https://doi.org/10.1027/1015-5759.23.2.71>.
20. *Beauducel A.* Intelligent Structure Test: English version of the Intelligenz-Struktur-Test 2000 (I-S-T 2000) / by D. Liepmann, A. Beauducel, B. Brocke & R. Amthauer. – Oxford : Hogrefe. 21, 2010.
21. *Berne E.* *Games People Play: The Basic Handbook of Transactional Analysis* / E. Berne. – New York : Ballantine Books, 1996. – 216 p.
22. *Conceptions of Giftedness and Talent* / Ed. by R. J. Sternberg, D. Ambrose – Palgrave Macmillan, 2021. – 554 p. <https://doi.org/10.1007/978-3-030-56869-6>
23. *Creativity, Talent and Excellence* / Ed. by Ai-Girl Tan. – Springer Science+Business Media Singapore, 2013. – 317 p. <https://doi.org/10.1007/978-981-4021-93-7>
24. *Giftedness and Talent in the 21st Century. Adapting to the Turbulence of Globalization* / Ed. by D. Ambrose, R. J. Sternberg. – Sense Publishers, 2016. – 308 p.
25. *Giftedness and Talent. Australasian Perspectives* / Ed. by N. Ballam, R. Moltzen. – Springer Nature Singapore Pte Ltd. 2017. – 354 p. <https://doi.org/10.1007/978-981-10-6701-3>.
26. *Handbook of Giftedness in Children. Psychoeducational Theory, Research, and Best Practices. Second Edition.* Edited by Steven I. Pfeiffer. – Springer International Publishing AG, 2018. – 375 p. <https://doi.org/10.1007/978-3-319-77004-8>
27. *International Handbook of Giftedness and Talent* / K. A. Heller, F. J. Mönks, R. Subotnik, R. J. Sternberg. – Pergamon, Second Edition, 2000. – 952 p.
28. *International Handbook on Giftedness, Part One* / Ed. by L. V. Shavinina. – Springer Science + Business Media B. V., 2009. – 1546. <https://doi.org/10.1007/978-1-4020-6162-2>.
29. *Tannenbaum A.* Early Signs of Giftedness: Research and Commentary / A. Tannenbaum // *Journal for the Education of the Gifted*. – 1992. – No. 15(2). – P. 104–133. <https://doi.org/10.1177/016235329201500202>.

30. *Torrance E. P.* Guiding Creative Talent / E. P. Torrance. – Englewood Cliffs, NJ : Prentice-Hall, Inc., 1962. <http://dx.doi.org/10.1037/13134-000>.
31. *Williams F. E.* Creativity Assessment Packet: CAP / F. E. Williams. – Pro-Ed, 1993.
32. *Wollach M.* Modes of thinking in young children / M. Wollach, N. Kogan. – N.-Y. : Holt, 1985.

Виробничо-практичне видання

МЕЛЬНИК Марина Юріївна
БЄЛЬСЬКА Наталія Анатоліївна

ПСИХОЛОГІЧНА ДІАГНОСТИКА ОБДАРОВАНОСТІ УЧНІВ

Методичні рекомендації

*Редагування: Ласкова-Ярмоленко Анастасія
Комп'ютерний дизайн і верстка: Нікіфоров Сергій*

Електронне видання.

Формат 60×84 1/16. Умов.-друк. арк. 14,30.

Інститут обдарованої дитини НАПН України
04053, вул. Січових Стрільців, 52-Д, м. Київ, Україна
тел./факс: (044) 481-27-02

E-mail: iod.napn@ukr.net, iod@iod.gov.ua

Свідоцтво про внесення до Державного реєстру суб'єкта видавничої справи

Серія ДК № 6081 від 14.03.2018 р.